

Catálogo Libre Instalación 2020



Martín Berasategui

beko

EAT LIKE A PRO

con
Martín Berasategui



Eat Like a Pro con Martín Berasategui

En Beko hemos hecho nuestro el dato subrayado por la Organización Mundial de la Salud según el cual, si las tendencias en alimentación no varían considerablemente, la previsión es que en 2025 haya 70 millones de niños obesos en el mundo. En Beko hemos querido convertir nuestra posición privilegiada como patrocinador del FC Barcelona para iniciar una causa social de impacto global y hemos aprovechado una poderosa realidad para promover una solución: a los padres les cuesta convencer a sus hijos de que comen determinados alimentos, sin embargo, los niños quieren imitar lo que hacen sus ídolos, por eso ¿quién mejor que sus jugadores de fútbol favoritos para animarlos a comer saludable?

De esta manera nace la iniciativa "Eat Like a Pro", para empoderar a los padres a alimentar a sus hijos de forma saludable y combatir el crecimiento epidémico de la obesidad infantil en el mundo.

Martín Berasategui, quien colabora con Beko desde 2011, ha querido unirse a la causa con la campaña "Eat Like a Pro con Martín Berasategui" recorriendo la geografía española repartiendo recetas para toda la familia para que los niños crezcan fuertes y sanos como sus ídolos.

Índice

1 | Frigoríficos y Congeladores pág. 7

Multipuertas
pág. 16

Americanos
pág. 20

Combinados
pág. 24

Dos puertas
pág. 34

Una puerta - Side by Side
pág. 43

Bajo encimera
pág. 52

Arcones
pág. 54

2 | Lavado pág. 75

Lavadoras
pág. 85

Lavasecadoras
pág. 95

3 | Secadoras pág. 101

Bomba de calor
pág. 106

Condensación
pág. 108

Ventilación
pág. 109

4 | Lavavajillas pág. 113

Lavavajillas 60 cm
pág. 122

Lavavajillas 45 cm
pág. 129

5 | Pequeños Electrodomésticos pág. 137

Preparación de alimentos
pág. 138

Desayuno
pág. 143

Planchado
pág. 144

Termos Eléctricos
pág. 150





Frigoríficos y Congeladores



NeoFrost™ Dual Cooling

El No Frost total mejorado de Beko

Disfruta de la máxima frescura

Descubre el NeoFrost™ Dual Cooling, el sistema No Frost total mejorado de los frigoríficos Beko que ofrece la máxima comodidad de la descongelación automática total, manteniendo las condiciones de humedad óptimas para la mejor conservación de los alimentos.

A diferencia del No Frost convencional, el No Frost mejorado de Beko cuenta con 2 sistemas de frío independientes con descongelación automática. NeoFrost™ Dual Cooling mejora las condiciones de conservación de los alimentos y evita la transmisión de olores desde el congelador, manteniendo así el aire limpio y los alimentos frescos.



Beko Dual Cooling

No Frost convencional

Everfresh+®

Fruta y verdura 3 veces más fresca

En el compartimento Everfresh+® las frutas y verduras se mantienen frescas hasta 30 días*. Gracias a los canales de aire, la humedad se controla con precisión, reduciendo la condensación y minimizando las variaciones de temperatura.

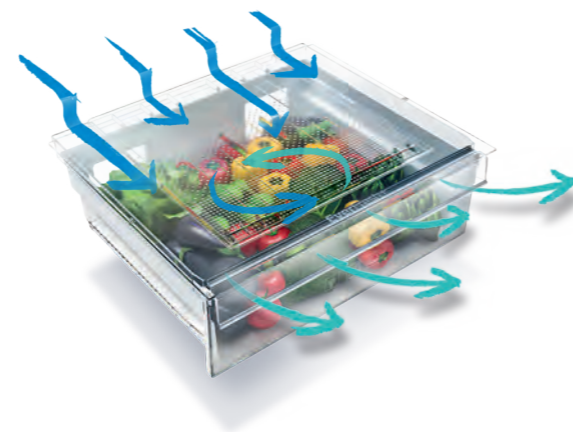

Active Fresh Blue Light™

Mantiene la concentración de Vitamina C

La tecnología Active Fresh Blue Light™ en el cajón de frutas y verduras ayuda a que estas continúen con el proceso de fotosíntesis.

Alarga la vida de los vegetales hasta un 30%** para que puedas disfrutar de un estilo de vida saludable.



Con Neo Frost™ Dual Cooling de Beko todo son ventajas

Descongelación automática



Enfriamiento 2 veces más rápido y sin escarcha



Alimentos frescos más tiempo



Elimina la transferencia de olores

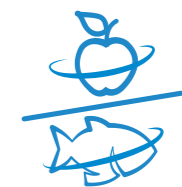

*Comprobado por SGS (comparado con el cajón estándar en brócoli y lechuga).

**Comprobado por FRPERC y TUBITAK (comparado con compartimentos estándar en tomates y pimientos rojos y verdes).

Compresor ProSmart™ Inverter

El máximo ahorro y eficiencia

La tecnología que ofrecen los compresores ProSmart™ Inverter reduce las variaciones de temperatura de tu frigorífico, enfriando más rápido. Ahorras energía y dinero de forma inteligente. Y todo esto con eficiencia silenciosa, ya que los compresores ProSmart™ Inverter son 4 veces más silenciosos que la media*, así puedes disfrutar de la cocina en paz.



Alta eficiencia



Bajo nivel de ruido



Alta durabilidad

Freezer Guard

Trabajando incluso a bajas temperaturas

Gracias a la protección de congelación Freezer Guard, los frigoríficos Beko mantienen un alto rendimiento de funcionamiento incluso con temperaturas ambientales bajas (-15°C).



-15°C

IonGuard®

Máxima higiene

El ionizador activo neutraliza las bacterias y las partículas de olor que se encuentran en el frigorífico debido a los alimentos. El aire se mantiene limpio y los alimentos se conservan frescos durante más tiempo.

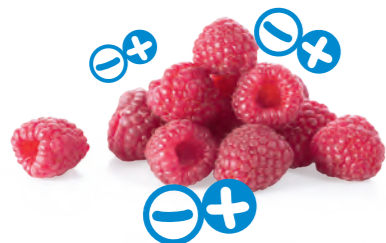

MultiZona™

De Frigorífico a Congelador en 1 toque

Gracias a las tecnologías de refrigeración que ofrece Beko con el compartimento flexible MultiZona™, puedes establecer la temperatura que se adapta a tus necesidades:

- Frigorífico
- Compartimento 0°C real
- Congelador



Tecnología y funciones de refrigeración

Control electrónico con pantalla

Gracias a la pantalla digital de fácil uso e intuitiva que llevan los frigoríficos de Beko, puedes ajustar las temperaturas del frigorífico y del congelador de forma rápida e independiente, así como todas las funciones que te ofrece.

Control electrónico interno

El control electrónico interno permite seleccionar las funciones del frigorífico y del congelador de una forma fácil y cómoda.



Modo vacaciones

Al activarlo, el compartimento del frigorífico queda en modo parada para que, con la puerta cerrada, no se generen olores ni moho. Mientras, el congelador funciona normalmente.

Así, cuando te vas de vacaciones puedes dejar tus alimentos congelados sin que se estropeen a la vez que ahorras energía al apagar el compartimento frigorífico.

Fast Freeze - Congelación rápida

La congelación rápida de los alimentos frescos es muy importante para evitar las pérdidas de contenido de agua y nutrientes. Así, a la hora de descongelarlos y consumirlos, mantienen su sabor y contenido nutritivo como el día en que los compraste.

Gracias al ventilador que hay en el congelador, cuando activas la función Fast Freeze de congelación rápida, los alimentos se congelan hasta un 10% más rápido.

Refrigeración rápida

Al igual que en la congelación, la refrigeración rápida es una función importante para no romper la cadena de frío de los productos frescos que compramos.

Beko te permite refrigerarlos de forma rápida y seguir confiando en la frescura de tus alimentos recién comprados.

Filtro de olores y sellado activo

Filtra el aire del interior del frigorífico eliminando los olores no deseados y las bacterias para que los alimentos se conserven frescos.

Juntamente con el sellado antibacteriano, el interior del frigorífico se mantiene fresco y limpio.

*Comprobado en laboratorios internos.

Dispensadores de agua y hielo

Gracias a las diferentes soluciones de dispensador de agua que ofrece Beko, no importa si tu cocina es grande o pequeña, si tienes conexión de agua o no, o si bebes agua de botella o de grifo, en Beko encontrarás el dispensador de agua que se adapta a tus necesidades.

Con depósito SlimTank™

Una forma de disfrutar de agua fresca es mediante un depósito situado en la puerta del frigorífico. Está diseñado específicamente para no perder ni un centímetro de espacio de los estantes de la puerta. Puedes disfrutar de agua fresca, sin necesidad de conexión a la toma de agua y sin perder espacio.



Con depósito GlassTank

El depósito de cristal de 2,8 litros ofrece agua fresca y hielo. Fácil de limpiar, sano y sin olores.



Con conexión a la toma de agua

Conecta tu frigorífico a la toma de agua y disfruta de agua fresca y limpia gracias al filtro de nueva generación. Este filtro elimina las sustancias gruesas y partículas indeseadas del agua. Cuando llega el momento de cambiar el filtro, aparece un aviso en la pantalla. El filtro está oculto en el frigorífico, pero es de fácil acceso para poder cambiarlo sin dificultad.

Fabricador automático de hielo

Con el hielo también te lo ponemos fácil. Gracias a los fabricantes de hielo automáticos tienes hielo disponible en tu congelador las 24 horas. Sistema válido para frigoríficos con conexión a la toma de agua o con depósito.

Distribución interior

SmoothFit™ - Instalación funcional

El nuevo sistema de bisagras permite abrir la puerta a 90° en línea con el armario. De esta forma la puerta se abre al ras del panel lateral y te permite colocar el frigorífico al lado de una pared, aprovechando el espacio al máximo.



Bandejas de cristal de seguridad

Fabricadas en cristal templado de seguridad, las bandejas de cristal de los frigoríficos Beko son fuertes y duraderas. Las puedes regular a diferentes alturas para aprovechar el espacio al máximo.



Compartimento 0°C

El compartimento 0°C es el idóneo para conservar carnes, pescados, embutidos, quesos y latas, a una temperatura próxima a los 0°C. El tiempo de conservación se prolonga y la calidad del producto se mantiene durante más tiempo.

Cajón doble uso (0°/verdulero)

Para transformar el cajón de doble uso en un cajón verdulero es necesario adjuntar a la parte trasera del cristal, la pieza que viene proporcionada como accesorio. Para convertirlo en un 0° será suficiente con retirarla.

Compartimento XL de congelación

Un compartimento extra grande en el congelador te permite guardar piezas inusualmente grandes sin necesidad de desmontar todos los cajones.

Cajones deslizantes

Independientemente de su peso, gracias a los nuevos mecanismos de railes sobre ruedas, los cajones se deslizan fácilmente sin caerse, aunque estén muy cargados. Apertura completa con la puerta abierta a 90°.



Iluminación LED

¡La iluminación en tu frigorífico ha cambiado! Gracias a los LED, en Beko encontrarás frigoríficos con iluminación desde arriba hasta abajo, para poder ver igual de bien hasta la última esquina de la última balda. Iluminación homogénea y eficiente.



Kit de unión de Side by Side

El kit de unión de Side by Side es la solución perfecta para unir frigorífico y congelador de una puerta, dando una apariencia de ser un conjunto único en la cocina además de ofrecer mayor capacidad de refrigeración y congelación.

Los accesorios/recambios se tendrán que pedir a través del SAT oficial de zona.



Conjunto Inox/Look Inox:













Referencia Kit de unión para Side by Side con manta térmica / sencillo: 4908090200 / 4908091600.



Conjunto Blanco:

Referencia Kit de unión para Side by Side con manta térmica / sencillo: 4908090100 / 4908091500.

Iconos

-  NeoFrost™ Dual Cooling - No Frost total mejorado de Beko
-  No Frost total
-  Semi NoFrost
-  Cajón verduras EverFresh+®
-  Active Fresh Blue Light™
-  SmoothFit™ 90°
-  longuard®
-  Compartimento Multizona™
-  Compartimento 0°C
-  Eficiencia Energética A+++
-  Eficiencia Energética A++
-  Eficiencia Energética A+



* Para información técnica adicional, consultar las tablas de características técnicas al final del capítulo.

Multipuertas



GN 1416231 ZX
EAN 8690842085496

- 1 NeoFrost™ Dual Cooling- No Frost total mejorado de Beko
- 2 longuard®
- 3 Active Fresh Blue Light™
- 4 Everfresh+®
- 5 Compartimento Multizona™
- 6 Compartimento 0°C
- 7 Cubitera Twist Ice Maker
- 8 Elegantes acabados
- 9 Luces LED en laterales

Multipuertas



GNE 60530 DX
EAN 8690842016417

- 1 NeoFrost™ Dual Cooling- No Frost total mejorado de Beko
- 2 longuard®
- 3 Active Fresh Blue Light™
- 4 Elegantes acabados
- 5 Luces LED en laterales
- 6 Dispensador de agua
- 7 Cajones deslizantes



GNE 480E20 ZXP
EAN 8690842174391

- 1 NeoFrost™ Dual Cooling- No Frost total mejorado de Beko
- 2 Everfresh+®
- 3 Compartimento 0°C
- 4 Metal Wall
- 5 Elegantes acabados
- 6 Luces LED en laterales



GNE 60521 X
EAN 8690842030932

- 1 NeoFrost™ Dual Cooling- No Frost total mejorado de Beko
- 2 longuard®
- 3 Active Fresh Blue Light™
- 4 Compartimento 0°C
- 5 Elegantes acabados
- 6 Luces LED en laterales
- 7 Cajones deslizantes

Multipuertas

GN 1416231 ZX

Frigorífico multipuerta Inox Antihuella
EAN 8690842086496



Tecnologías



Especificaciones

- **NeoFrost™ Dual Cooling - No Frost total mejorado de Beko:** 2 sistemas de frío independientes con descongelación automática.
- **IonGuard®:** Neutraliza bacterias y los malos olores.
- **Active Fresh Blue Light™:** Alarga la vida de la fruta y verdura hasta un 30%.
- **EverFresh+®:** Fruta y verdura fresca hasta 30 días*.
- **MultiZona™:** Regula la temperatura entre 10°C, 0°C ó -24°C.
- **Compresor ProSmart™ Inverter.**
- **Compartimento 0°C:** Conserva carne, pescado o cervezas a una temperatura próxima a los 0°C.
- Alarma acústica puerta abierta.
- Cubitera Twist Ice Maker: Gira la cubitera para sacar fácilmente los cubitos.
- Filtro del aire que elimina malos olores y bacterias.
- Función Eco Mode, Modo vacaciones, Quick Freeze, Quick Cool.
- Display electrónico en la puerta.
- Luces LED en las paredes laterales para mejor iluminación del interior.
- **Frigorífico:** 3 bandejas de cristal, 2 cajones.
- **Congelador:** 4 bandejas de cristal, 3 cajones, 1 puerta abatible.

Características técnicas

- Clasificación energética: **A++**.
- Capacidad Neta total 541 L.
- Capacidad Neta Frigorífico / Congelador 376/165 L.
- Dimensiones (Alto x Ancho x Fondo) en cm: 182 x 90,8 x 70,5.

GNE 480E20 ZXP

Frigorífico multipuertas Look Inox
EAN 8690842174391



Tecnologías



Especificaciones

- **NeoFrost™ Dual Cooling - No Frost total mejorado de Beko:** 2 sistemas de frío independientes con descongelación automática.
- **EverFresh+®:** Fruta y verdura fresca hasta 30 días*.
- **Compresor ProSmart™ Inverter.**
- **Compartimento 0°C:** Conserva carne, pescado o cervezas a una temperatura próxima a los 0°C.
- Alarma acústica puerta abierta.
- Cubitera.
- Función Eco Mode, Modo Vacaciones, Quick Freeze, Quick Cool.
- Display electrónico en la puerta.
- Luces LED en las paredes laterales para mejor iluminación del interior.
- **Frigorífico:** 3 bandejas de cristal, 2 cajones.
- **Congelador:** 4 bandejas de cristal, 3 cajones, 4 cajones.
- Metal wall.

Características técnicas

- Clasificación energética: **A+**.
- Capacidad Neta total 450 L.
- Capacidad Neta Frigorífico / Congelador 300/150 L.
- Dimensiones (Alto x Ancho x Fondo) en cm: 192 x 76 x 72,5.

Multipuertas

GNE 60530 DX

Frigorífico dos puertas y 2 cajones Inox Antihuella
EAN 8690842016417



Tecnologías



Especificaciones

- **NeoFrost™ Dual Cooling - No Frost total mejorado de Beko:** 2 sistemas de frío independientes con descongelación automática.
- **IonGuard®:** Neutraliza bacterias y los malos olores.
- **Active Fresh Blue Light™:** Alarga la vida de la fruta y verdura hasta un 30%.
- Alarma acústica puerta abierta.
- Dispensador de agua y cubitos de hielo con conexión a toma de agua.
- Filtro del aire que elimina malos olores y bacterias.
- Función Eco Mode, Modo Vacaciones, Quick Freeze, Quick Cool.
- Display electrónico en la puerta.
- Luces LED en las paredes laterales para mejor iluminación del interior.
- **Frigorífico:** 3 bandejas de cristal, 4 cajones.
- **Congelador:** 2 cajones deslizantes.

Características técnicas

- Clasificación energética: **A++**.
- Capacidad Neta total 530 L.
- Capacidad Neta Frigorífico / Congelador 378/152 L.
- Dimensiones (Alto x Ancho x Fondo) en cm: 182,5 x 84 x 74,5.

GNE 60521 X

Frigorífico dos puertas y 2 cajones Inox Antihuella
EAN 8690842030932



Tecnologías



Especificaciones

- **NeoFrost™ Dual Cooling - No Frost total mejorado de Beko:** 2 sistemas de frío independientes con descongelación automática.
- **IonGuard®:** Neutraliza bacterias y los malos olores.
- **Active Fresh Blue Light™:** Alarga la vida de la fruta y verdura hasta un 30%.
- **Compartimento 0°C:** Conserva carne, pescado o cervezas a una temperatura próxima a los 0°C.
- Alarma acústica puerta abierta.
- Cubitera.
- Filtro del aire que elimina malos olores y bacterias.
- Función Eco Mode, Modo Vacaciones, Quick Freeze, QuickCool.
- Display electrónico en la puerta.
- Luces LED en las paredes laterales para mejor iluminación del interior.
- **Frigorífico:** 3 bandejas de cristal, 4 cajones.
- **Congelador:** 2 cajones deslizantes.



Características técnicas

- Clasificación energética: **A+**.
- Capacidad Neta total 539 L.
- Capacidad Neta Frigorífico / Congelador 387/152 L.
- Dimensiones (Alto x Ancho x Fondo) en cm: 182,5 x 84 x 80,1.

Americanos



GN 162330 XB
EAN 8690842198779

-   1 NeoFrost™ Dual Cooling- No Frost total mejorado de Beko
-  2 Compartimento 0°C
- 3 Fabricador cubitos hielo
- 4 Dispensador de agua
- 5 Luces LED en laterales
- 6 Estantes en cristal

Americanos





GNO 4331 XP
EAN 8690842267376

-  1 No Frost total
- 2 Iluminación LED
- 3 Cajón fruta y verdura
- 4 Elegantes acabados
- 5 Estantes en cristal



GN 163221 XB
EAN 8690842197642

-   1 NeoFrost™ Dual Cooling- No Frost total mejorado de Beko
-  2 Compartimento 0°C
- 3 Cubitera Twist Ice Maker
- 4 Slim Tank™
- 5 Botellero cromado
- 6 Luces LED en laterales
- 7 Estantes en cristal



GNO 4321 W
EAN 8690842267420

-  1 No Frost total
- 2 Iluminación LED
- 3 Cajón fruta y verdura
- 4 Elegantes acabados
- 5 Estantes en cristal

Americanos

GN 162330 XB

Frigorífico americano Look Inox
EAN 8690842198779



Novedad

Tecnologías



Especificaciones

- **NeoFrost™ Dual Cooling - No Frost total mejorado de Beko:** 2 sistemas de frío independientes con descongelación automática.
- **Compartimento 0°C:** Conserva carne, pescado o cervezas a una temperatura próxima a los 0°C.
- Alarma acústica puerta abierta.
- Dispensador de agua y cubitos de hielo con conexión a toma de agua.
- Función Eco Mode, Modo Vacaciones, Quick Freeze, Quick Cool.
- Display electrónico en la puerta.
- Luces LED en las paredes laterales para mejor iluminación del interior.
- **Frigorífico:** 3 bandejas de cristal, 3 cajones.
- **Congelador:** 6 bandejas de cristal, 2 cajones.

Características técnicas

- Clasificación energética: **A****.
- Capacidad Neta total 523 L.
- Capacidad Neta Frigorífico / Congelador 368/155 L.
- Dimensiones (Alto x Ancho x Fondo) en cm: 179 x 91 x 70,5.

GN 163221 XB

Frigorífico americano Look Inox
EAN 8690842197642



Novedad

Tecnologías



Especificaciones

- **NeoFrost™ Dual Cooling - No Frost total mejorado de Beko:** 2 sistemas de frío independientes con descongelación automática.
- **Compartimento 0°C:** Conserva carne, pescado o cervezas a una temperatura próxima a los 0°C.
- Alarma acústica puerta abierta.
- Cubitera Twist Ice Maker: Gira la cubitera para sacar fácilmente los cubitos.
- **Slim Tank™.**
- Función Eco Mode, Modo Vacaciones, Quick Freeze, Quick Cool.
- Display electrónico en la puerta.
- Luces LED en las paredes laterales para mejor iluminación del interior.
- **Frigorífico:** 4 bandejas de cristal ajustables en altura, 2 cajones, botellero cromado.
- **Congelador:** 6 bandejas de cristal, 2 cajones.

Características técnicas

- Clasificación energética: **A***.
- Capacidad Neta total 554 L.
- Capacidad Neta Frigorífico / Congelador 364/190 L.
- Dimensiones (Alto x Ancho x Fondo) en cm: 179 x 91 x 70,5.

Americanos

GNO 4331 XP

Frigorífico americano Look Inox
EAN 8690842267376



Novedad

Tecnologías



Especificaciones

- **No Frost total:** Descongelación automática.
- Función Eco Mode, Modo Vacaciones, Quick Freeze, Quick Cool.
- 2 cajones para fruta y verdura.
- Display electrónico en la puerta.
- Iluminación LED superior.
- **Frigorífico:** 4 bandejas de cristal ajustables en altura, 2 cajones, 3 balcones.
- **Congelador:** 4 bandejas de cristal, 2 cajones, 4 balcones.

Características técnicas

- Clasificación energética: **A****.
- Capacidad Neta total 433 L.
- Capacidad Neta Frigorífico / Congelador 291/142 L.
- Dimensiones (Alto x Ancho x Fondo) en cm: 177 x 90 x 59.

GNO 4321 XP Look Inox

Frigorífico americano
EAN 8690842267413



Novedad

Tecnologías



Especificaciones

- **No Frost total:** Descongelación automática.
- Función Eco Mode, Modo Vacaciones, Quick Freeze, Quick Cool.
- 2 cajones para fruta y verdura.
- Display electrónico en la puerta.
- Iluminación LED superior.
- **Frigorífico:** 4 bandejas de cristal ajustables en altura, 2 cajones, 3 balcones.
- **Congelador:** 4 bandejas de cristal, 2 cajones, 4 balcones.

Características técnicas

- Clasificación energética: **A***.
- Capacidad Neta total 433 L.
- Capacidad Neta Frigorífico / Congelador 291/142 L.
- Dimensiones (Alto x Ancho x Fondo) en cm: 177 x 90 x 59.

GNO 4321 W Blanco

Frigorífico americano
EAN 8690842267420



Combinado ancho 84 y 70 cm.

CN 161230 DX

Frigorífico combinado Inox Antihuella
EAN 8690842996450



Tecnologías



Especificaciones

- **NeoFrost™ Dual Cooling - No Frost total mejorado de Beko:** 2 sistemas de frío independientes con descongelación automática.
- **IonGuard®:** Neutraliza bacterias y los malos olores.
- **Active Fresh Blue Light™:** Alarga la vida de la fruta y verdura hasta un 30%.
- **Compartimento 0°C:** Conserva carne, pescado o cervezas a una temperatura próxima a los 0°C.
- Alarma acústica puerta abierta.
- Dispensador de agua fresca mediante depósito de agua.
- Fabricador automático de hielo mediante depósito de agua.
- Filtro del aire que elimina malos olores y bacterias.
- Función Eco Mode, Modo Vacaciones, Quick Freeze, Quick Cool.
- Display electrónico en la puerta.
- Luces LED en las paredes laterales para mejor iluminación del interior.
- **Frigorífico:** 4 bandejas de cristal, 3 cajones, botellero cromado.
- **Congelador:** 2 estantes en rejilla, 2 cajones deslizantes, 1 puerta abatible.

Características técnicas

- Clasificación energética: **A++**.
- Capacidad Neta total 552 L.
- Capacidad Neta Frigorífico / Congelador 388/164 L.
- Dimensiones (Alto x Ancho x Fondo) en cm: 182,5 x 84 x 74,5.

RCNE 560E30 ZXB

Frigorífico combinado Look Inox
EAN 8690842202766



Novedad

Tecnologías



Especificaciones

- **NeoFrost™ Dual Cooling - No Frost total mejorado de Beko:** 2 sistemas de frío independientes con descongelación automática.
- **Active Fresh Blue Light™:** Alarga la vida de la fruta y verdura hasta un 30%.
- **EverFresh+®:** Fruta y verdura fresca hasta 30 días*.
- **Compresor ProSmart™ Inverter.**
- **SmoothFit™:** Apertura de la puerta a 90° en línea con el armario gracias a la bisagra rotativa.
- **Compartimento 0°C:** Conserva carne, pescado o cervezas a una temperatura próxima a los 0°C.
- Alarma acústica puerta abierta.
- Cubitera.
- Función Eco Mode, Modo Vacaciones, Quick Freeze, Quick Cool.
- Display electrónico en la puerta.
- Iluminación LED superior.
- **Frigorífico:** 4 bandejas de cristal, 2 cajones, botellero cromado.
- **Congelador:** 3 cajones deslizantes.

Características técnicas

- Clasificación energética: **A++**.
- Capacidad Neta total 501 L.
- Capacidad Neta Frigorífico / Congelador 356/145 L.
- Puerta reversible.
- Dimensiones (Alto x Ancho x Fondo) en cm: 192 x 70 x 74,5.

Combinado ancho 70 cm.

RCNE 560K30 W

Frigorífico combinado Blanco
EAN 8690842174728



Tecnologías



Especificaciones

- **NeoFrost™ Dual Cooling - No Frost total mejorado de Beko:** 2 sistemas de frío independientes con descongelación automática.
- **SmoothFit™:** Apertura de la puerta a 90° en línea con el armario gracias a la bisagra rotativa.
- Alarma acústica puerta abierta.
- Cubitera.
- Función Modo Vacaciones, Quick Freeze, Quick Cool.
- Control mecánico con sensor.
- Iluminación LED superior.
- **Frigorífico:** 4 bandejas de cristal, 2 cajones, soporte botellero.
- **Congelador:** 3 cajones deslizantes.

Características técnicas

- Clasificación energética: **A++**.
- Capacidad Neta total 501 L.
- Capacidad Neta Frigorífico / Congelador 356/145 L.
- Puerta reversible.
- Dimensiones (Alto x Ancho x Fondo) en cm: 192 x 70 x 74,5.



Combinados ancho 60 cm.

RCNA 406E40 XB

Frigorífico combinado Look Inox
EAN 5944008921590



Tecnologías



Especificaciones

- **NeoFrost™ Dual Cooling - No Frost total mejorado de Beko:** 2 sistemas de frío independientes con descongelación automática.
- **SmoothFit™:** Apertura de la puerta a 90° en línea con el armario gracias a la bisagra rotativa.
- **Compartimento 0°C:** Conserva carne, pescado o cervezas a una temperatura próxima a los 0°C.
- Alarma acústica puerta abierta.
- Función Eco Mode, Modo Vacaciones, Quick Freeze, Quick Cool.
- Display electrónico en la puerta.
- Iluminación LED superior.
- **Frigorífico:** 5 bandejas de cristal, 2 cajones, botellero cromado.
- **Congelador:** 3 cajones deslizantes.

Características técnicas

- Clasificación energética: **A+++.**
- Capacidad Neta total 362 L.
- Capacidad Neta Frigorífico / Congelador 253/109 L.
- Puerta reversible.
- Dimensiones (Alto x Ancho x Fondo) en cm: 202,5 x 59,5 x 67.

RCNA 406I40 W

Frigorífico combinado Blanco
EAN 5944008921620



Tecnologías



Especificaciones

- **NeoFrost™ Dual Cooling - No Frost total mejorado de Beko:** 2 sistemas de frío independientes con descongelación automática.
- **SmoothFit™:** Apertura de la puerta a 90° en línea con el armario gracias a la bisagra rotativa.
- Alarma acústica puerta abierta.
- Función Eco Mode, Modo Vacaciones, Quick Freeze, Quick Cool.
- Display electrónico en el interior.
- Iluminación LED superior.
- **Frigorífico:** 5 bandejas de cristal, 1 cajón, botellero cromado.
- **Congelador:** 3 cajones deslizantes.

Características técnicas

- Clasificación energética: **A+++.**
- Capacidad Neta total 362 L.
- Capacidad Neta Frigorífico / Congelador 253/109 L.
- Puerta reversible.
- Dimensiones (Alto x Ancho x Fondo) en cm: 202,5 x 59,5 x 67.

Combinados ancho 60 cm.

RCNA 406K30 XB

Frigorífico combinado Look Inox
EAN 5944008921552



Tecnologías



Especificaciones

- **NeoFrost™ Dual Cooling - No Frost total mejorado de Beko:** 2 sistemas de frío independientes con descongelación automática.
- **SmoothFit™:** Apertura de la puerta a 90° en línea con el armario gracias a la bisagra rotativa.
- Alarma acústica puerta abierta.
- Control mecánico con sensor.
- Iluminación LED superior.
- **Frigorífico:** 5 bandejas de cristal, 1 cajón, botellero cromado.
- **Congelador:** 3 cajones deslizantes.

Características técnicas

- Clasificación energética: **A++.**
- Capacidad Neta total 362 L.
- Capacidad Neta Frigorífico / Congelador 253/109 L.
- Puerta reversible.
- Dimensiones (Alto x Ancho x Fondo) en cm: 202,5 x 59,5 x 67.

RCNA 406K30 W

Frigorífico combinado Blanco
EAN 5944008921545



Tecnologías



Especificaciones

- **NeoFrost™ Dual Cooling - No Frost total mejorado de Beko:** 2 sistemas de frío independientes con descongelación automática.
- **SmoothFit™:** Apertura de la puerta a 90° en línea con el armario gracias a la bisagra rotativa.
- Alarma acústica puerta abierta.
- Cubitera.
- Función Quick Freeze.
- Control mecánico con sensor.
- Iluminación LED superior.
- **Frigorífico:** 5 bandejas de cristal, 1 cajón.
- **Congelador:** 3 cajones deslizantes.

Características técnicas

- Clasificación energética: **A++.**
- Capacidad Neta total 362 L.
- Capacidad Neta Frigorífico / Congelador 253/109 L.
- Puerta reversible.
- Dimensiones (Alto x Ancho x Fondo) en cm: 202,5 x 59,5 x 67.

Combinados ancho 60 cm.

RCNA 366E40 XB

Frigorífico combinado Look Inox
EAN 5944008921460



Novedad

Tecnologías



Especificaciones

- **NeoFrost™ Dual Cooling - No Frost total mejorado de Beko:** 2 sistemas de frío independientes con descongelación automática.
- **SmoothFit™:** Apertura de la puerta a 90° en línea con el armario gracias a la bisagra rotativa.
- **Compartimento 0°C:** Conserva carne, pescado o cervezas a una temperatura próxima a los 0°C.
- Alarma acústica puerta abierta.
- Cubitera Twist Ice Maker: Gira la cubitera para sacar fácilmente los cubitos.
- Función Eco Mode, Modo Vacaciones, Quick Freeze, Quick Cool.
- Display electrónico en la puerta.
- Iluminación LED superior.
- **Frigorífico:** 4 bandejas de cristal, 2 cajones, botellero cromado.
- **Congelador:** 3 cajones deslizantes.

Características técnicas

- Clasificación energética: **A+++**.
- Capacidad Neta total 324 L.
- Capacidad Neta Frigorífico / Congelador 215/275 L.
- Puerta reversible.
- Dimensiones (Alto x Ancho x Fondo) en cm: 185,2 x 59,5 x 67.

RCNA 366I30 XB

Frigorífico combinado Look Inox
EAN 5944008921392



Tecnologías



Especificaciones

- **NeoFrost™ Dual Cooling - No Frost total mejorado de Beko:** 2 sistemas de frío independientes con descongelación automática.
- **SmoothFit™:** Apertura de la puerta a 90° en línea con el armario gracias a la bisagra rotativa.
- **Compartimento 0°C:** Conserva carne, pescado o cervezas a una temperatura próxima a los 0°C.
- Alarma acústica puerta abierta.
- Función Eco Mode, Modo Vacaciones, Quick Freeze, Quick Cool.
- Display electrónico en el interior.
- Iluminación LED superior.
- **Frigorífico:** 4 bandejas de cristal, 2 cajones, botellero cromado.
- **Congelador:** 3 cajones deslizantes.

Características técnicas

- Clasificación energética: **A++**.
- Capacidad Neta total 324 L.
- Capacidad Neta Frigorífico / Congelador 215/109 L.
- Puerta reversible.
- Dimensiones (Alto x Ancho x Fondo) en cm: 185,2 x 59,5 x 67.

Combinados ancho 60 cm.

RCNE 365K30 XB

Frigorífico combinado Look Inox
EAN 8690842246258



Novedad

Tecnologías



Especificaciones

- **NeoFrost™ Dual Cooling - No Frost total mejorado de Beko:** 2 sistemas de frío independientes con descongelación automática.
- Alarma acústica puerta abierta.
- Cubitera.
- Filtro del aire que elimina malos olores y bacterias.
- Control mecánico con sensor.
- Iluminación LED superior.
- **Frigorífico:** 4 bandejas de cristal, 1 cajón.
- **Congelador:** 3 cajones deslizantes.

Características técnicas

- Clasificación energética: **A++**.
- Capacidad Neta total 317 L.
- Capacidad Neta Frigorífico / Congelador 225/92 L.
- Puerta reversible.
- Dimensiones (Alto x Ancho x Fondo) en cm: 184,5 x 59,5 x 65,5.

RCNE 365K30 W

Frigorífico combinado Blanco
EAN 8690842246265



Novedad

Tecnologías



Especificaciones

- **NeoFrost™ Dual Cooling - No Frost total mejorado de Beko:** 2 sistemas de frío independientes con descongelación automática.
- Alarma acústica puerta abierta.
- Cubitera.
- Filtro del aire que elimina malos olores y bacterias.
- Función Quick Freeze.
- Control mecánico con sensor.
- Iluminación LED superior.
- **Frigorífico:** 4 bandejas de cristal, 1 cajón.
- **Congelador:** 3 cajones deslizantes.

Características técnicas

- Clasificación energética: **A++**.
- Capacidad Neta total 317 L.
- Capacidad Neta Frigorífico / Congelador 225/92 L.
- Puerta reversible.
- Dimensiones (Alto x Ancho x Fondo) en cm: 184,5 x 59,5 x 65,5.

Combinados ancho 60 cm.

RCNE 365K20 XB

Frigorífico combinado Look Inox
EAN 8690842246272



Novedad

Tecnologías



Especificaciones

- **NeoFrost™ Dual Cooling - No Frost total mejorado de Beko:** 2 sistemas de frío independientes con descongelación automática.
- Alarma acústica puerta abierta.
- Cubitera.
- Filtro del aire que elimina malos olores y bacterias.
- Control mecánico con sensor.
- Iluminación LED superior.
- **Frigorífico:** 4 bandejas de cristal, 1 cajón.
- **Congelador:** 3 cajones deslizantes.

Características técnicas

- Clasificación energética: **A***.
- Capacidad Neta total 321 L.
- Capacidad Neta Frigorífico / Congelador 224/97 L.
- Puerta reversible.
- Dimensiones (Alto x Ancho x Fondo) en cm: 184,5 x 59,5 x 65,5.

RCNE 365K20 W

Frigorífico combinado Blanco
EAN 8690842246289



Novedad

Tecnologías



Especificaciones

- **NeoFrost™ Dual Cooling - No Frost total mejorado de Beko:** 2 sistemas de frío independientes con descongelación automática.
- Alarma acústica puerta abierta.
- Cubitera.
- Filtro del aire que elimina malos olores y bacterias.
- Control mecánico con sensor.
- Iluminación LED superior.
- **Frigorífico:** 4 bandejas de cristal, 1 cajón.
- **Congelador:** 3 cajones deslizantes.

Características técnicas

- Clasificación energética: **A***.
- Capacidad Neta total 321 L.
- Capacidad Neta Frigorífico / Congelador 224/97 L.
- Puerta reversible.
- Dimensiones (Alto x Ancho x Fondo) en cm: 184,5 x 59,5 x 65,5.

Combinados ancho 60 cm.

RCHE 365K20 XB

Frigorífico combinado Look Inox
EAN 8690842243462



Novedad

Tecnologías



Especificaciones

- **Sistema de frío Semi No Frost:** Descongelación automática de congelador y descongelación manual del frigorífico.
- Alarma acústica puerta abierta.
- Cubitera.
- Función Quick Freeze.
- Control mecánico con sensor.
- Iluminación LED superior.
- **Frigorífico:** 4 bandejas de cristal, 1 cajón.
- **Congelador:** 3 cajones deslizantes.

Características técnicas

- Clasificación energética: **A***.
- Capacidad Neta total 327 L.
- Capacidad Neta Frigorífico / Congelador 230/97 L.
- Puerta reversible.
- Dimensiones (Alto x Ancho x Fondo) en cm: 184,5 x 59,5 x 65,5.

RCHE 365K20 W

Frigorífico combinado Blanco
EAN 8690842242649



Novedad

Tecnologías



Especificaciones

- **Sistema de frío Semi No Frost:** Descongelación automática de congelador y descongelación manual del frigorífico.
- Alarma acústica puerta abierta.
- Cubitera.
- Función Quick Freeze.
- Control mecánico con sensor.
- Iluminación LED superior.
- **Frigorífico:** 4 bandejas de cristal, 1 cajón.
- **Congelador:** 3 cajones deslizantes.

Características técnicas

- Clasificación energética: **A***.
- Capacidad Neta total 327 L.
- Capacidad Neta Frigorífico / Congelador 230/97 L.
- Puerta reversible.
- Dimensiones (Alto x Ancho x Fondo) en cm: 184,5 x 59,5 x 65,5.

Combinados ancho 54 cm.

RCHE 300K20 W

Frigorífico combinado Blanco
EAN 8690842237140



Novedad

Tecnologías



Especificaciones

- **Sistema de frío Semi No Frost:** Descongelación automática de congelador y descongelación manual del frigorífico.
- Cubitera.
- Función Quick Freeze.
- Control mecánico con sensor.
- Iluminación LED superior.
- **Frigorífico:** 4 bandejas de cristal, 1 cajón.
- **Congelador:** 4 cajones deslizantes.

Características técnicas

- Clasificación energética: **A+**.
- Capacidad Neta total 280 L.
- Capacidad Neta Frigorífico / Congelador 204/76 L.
- Puerta reversible.
- Dimensiones (Alto x Ancho x Fondo) en cm: 182,4 x 54 x 57,5.

RCHA 300K20 W

Frigorífico combinado Look Inox
EAN 5944008920401



Tecnologías



Especificaciones

- **Sistema de frío Semi No Frost:** Descongelación automática de congelador y descongelación manual del frigorífico.
- Cubitera.
- Control mecánico con sensor.
- Iluminación LED superior.
- **Frigorífico:** 4 bandejas de cristal, 1 cajón, soporte botellero.
- **Congelador:** 3 cajones deslizantes.

Características técnicas

- Clasificación energética: **A+**.
- Capacidad Neta total 280 L.
- Capacidad Neta Frigorífico / Congelador 204/76 L.
- Puerta reversible.
- Dimensiones (Alto x Ancho x Fondo) en cm: 181,3 x 54 x 57,4.

Combinados ancho 54 cm.

RCHA 270K20 X Look Inox Antihuella

Frigorífico combinado
EAN 5944008920418

RCHA 270K20 W Blanco

Frigorífico combinado
EAN 5944008920425



Tecnologías



Especificaciones

- **Sistema de frío Semi No Frost:** Descongelación automática de congelador y descongelación manual del frigorífico.
- Cubitera.
- Control mecánico con sensor.
- Iluminación LED superior.
- **Frigorífico:** 4 bandejas de cristal, 1 cajón.
- **Congelador:** 3 cajones deslizantes.

Características técnicas

- Clasificación energética: **A+**.
- Capacidad Neta total 251 L.
- Capacidad Neta Frigorífico / Congelador 175/76 L.
- Puerta reversible.
- Dimensiones (Alto x Ancho x Fondo) en cm: 170,8 x 54 x 57,4.

RCSA 240M20 W

Frigorífico combinado Blanco
EAN 8690842074165



Tecnologías



Especificaciones

- **Sistema de frío cíclico:** Descongelación manual.
- Cubitera.
- Control mecánico.
- Iluminación interior.
- **Frigorífico:** 3 bandejas de cristal, 1 cajón, soporte botellero.
- **Congelador:** 3 cajones deslizantes.

Características técnicas

- Clasificación energética: **A+**.
- Capacidad Neta total 229 L.
- Capacidad Neta Frigorífico / Congelador 142/87 L.
- Puerta reversible.
- Dimensiones (Alto x Ancho x Fondo) en cm: 152,8 x 54 x 57,4.

Dos puertas ancho 84 y 70 cm.

DN 161220 DX

Frigorífico de dos puertas Look Inox Antihuella
EAN 8690842867996



Tecnologías



Especificaciones

- **NeoFrost™ Dual Cooling - No Frost total mejorado de Beko:** 2 sistemas de frío independientes con descongelación automática.
- **Active Fresh Blue Light™:** Alarga la vida de la fruta y verdura hasta un 30%.
- **Compartimento 0°C:** Conserva carne, pescado o cervezas a una temperatura próxima a los 0°C.
- Alarma acústica puerta abierta.
- Cubitera Twist Ice Maker: Gira la cubitera para sacar fácilmente los cubitos.
- Función Eco Mode, Modo Vacaciones, Quick Freeze, Quick Cool.
- Display electrónico en la puerta.
- Luces LED en las paredes laterales para mejor iluminación del interior.
- **Frigorífico:** 4 bandejas de cristal, 2 cajones, botellero cromado.
- **Congelador:** 1 bandeja.

Características técnicas

- Clasificación energética: **A***.
- Capacidad Neta total 556 L.
- Capacidad Neta Frigorífico / Congelador 417/139 L.
- Dimensiones (Alto x Ancho x Fondo) en cm: 182,5 x 84 x 74,5.

RDNE 455E31 ZX

Frigorífico de dos puertas Look Inox Antihuella
EAN 8690842046681



Tecnologías



Especificaciones

- **NeoFrost™ Dual Cooling - No Frost total mejorado de Beko:** 2 sistemas de frío independientes con descongelación automática.
- **IonGuard®:** Neutraliza bacterias y los malos olores.
- **EverFresh+®:** Fruta y verdura fresca hasta 30 días*.
- **Compresor ProSmart™ Inverter.**
- Alarma acústica puerta abierta.
- Cubitera.
- Filtro del aire que elimina malos olores y bacterias.
- Función Eco Mode, Modo Vacaciones, Quick Freeze, Quick Cool.
- Display electrónico en la puerta.
- Luces LED en las paredes laterales para mejor iluminación del interior.
- **Frigorífico:** 5 bandejas de cristal, 2 cajones, botellero cromado.
- **Congelador:** 1 bandeja.

Características técnicas

- Clasificación energética: **A****.
- Capacidad Neta total 406 L.
- Capacidad Neta Frigorífico / Congelador 313/93 L.
- Puerta reversible.
- Dimensiones (Alto x Ancho x Fondo) en cm: 185 x 70 x 65,5.

Dos puertas ancho 70 cm.

RDNE 455K20 W

Frigorífico de dos puertas Blanco
EAN 8690842050411



Tecnologías



Especificaciones

- **NeoFrost™ Dual Cooling - No Frost total mejorado de Beko:** 2 sistemas de frío independientes con descongelación automática.
- Alarma acústica puerta abierta.
- Cubitera.
- Filtro del aire que elimina malos olores y bacterias.
- Función Modo Vacaciones, Quick Cool.
- Control mecánico con sensor.
- Luces LED en las paredes laterales para mejor iluminación del interior.
- **Frigorífico:** 4 bandejas de cristal, 2 cajones.
- **Congelador:** 1 bandeja.

Características técnicas

- Clasificación energética: **A***.
- Capacidad Neta total 406 L.
- Capacidad Neta Frigorífico / Congelador 313/93 L.
- Puerta reversible.
- Dimensiones (Alto x Ancho x Fondo) en cm: 185 x 70 x 65,5.



Dos puertas ancho 70 cm.

RDSE 465K20 W

Frigorífico de dos puertas Blanco
EAN 8690842056239



Tecnologías



Especificaciones

- **Sistema de frío cíclico:** Descongelación manual.
- Alarma acústica puerta abierta.
- Cubitera.
- Función Modo Vacaciones, Quick Cool.
- Control mecánico con sensor.
- Luces LED en las pared izquierda para mejor iluminación del interior.
- **Frigorífico:** 5 bandejas de cristal, 2 cajones.
- **Congelador:** 1 bandeja.

Características técnicas

- Clasificación energética: **A***.
- Capacidad Neta total 437 L.
- Capacidad Neta Frigorífico / Congelador 322/115 L.
- Puerta reversible.
- Dimensiones (Alto x Ancho x Fondo) en cm: 185 x 70 x 65,5.

RDSE 450K20 W

Frigorífico de dos puertas Blanco
EAN 8690842232572



Tecnologías



Especificaciones

- **Sistema de frío cíclico:** Descongelación manual.
- Alarma acústica puerta abierta.
- Cubitera.
- Función Modo Vacaciones, Quick Cool.
- Control mecánico con sensor.
- Iluminación interior LED.
- **Frigorífico:** 3 bandejas de cristal, 1 cajón.
- **Congelador:** 1 bandeja.

Características técnicas

- Clasificación energética: **A***.
- Capacidad Neta total 389 L.
- Capacidad Neta Frigorífico / Congelador 292/97 L.
- Puerta reversible.
- Dimensiones (Alto x Ancho x Fondo) en cm: 170,5 x 70 x 62.

Dos puertas ancho 60 cm.

RDNE 350K20 XB

Frigorífico de dos puertas Look Inox
EAN 8690842243479



Novedad

Tecnologías



Especificaciones

- **NeoFrost™ Dual Cooling - No Frost total mejorado de Beko:** 2 sistemas de frío independientes con descongelación automática.
- Alarma acústica puerta abierta.
- Cubitera Twist Ice Maker: Gira la cubitera para sacar fácilmente los cubitos.
- Control mecánico con sensor.
- Luces LED en las paredes laterales para mejor iluminación del interior.
- **Frigorífico:** 4 bandejas de cristal, 1 cajón.
- **Congelador:** 1 bandeja.

Características técnicas

- Clasificación energética: **A***.
- Capacidad Neta total 314 L.
- Capacidad Neta Frigorífico / Congelador 241/73 L.
- Puerta reversible.
- Dimensiones (Alto x Ancho x Fondo) en cm: 172 x 59,5 x 65,5.

RDNE 350K20 W

Frigorífico de dos puertas Blanco
EAN 8690842018701



Tecnologías



Especificaciones

- **NeoFrost™ Dual Cooling - No Frost total mejorado de Beko:** 2 sistemas de frío independientes con descongelación automática.
- Alarma acústica puerta abierta.
- Cubitera Twist Ice Maker: Gira la cubitera para sacar fácilmente los cubitos.
- Filtro del aire que elimina malos olores y bacterias.
- Función Modo Vacaciones, Quick Cool.
- Control mecánico con sensor.
- Luces LED en las paredes laterales para mejor iluminación del interior.
- **Frigorífico:** 4 bandejas de cristal, 1 cajón.
- **Congelador:** 1 bandeja.

Características técnicas

- Clasificación energética: **A***.
- Capacidad Neta total 314 L.
- Capacidad Neta Frigorífico / Congelador 241/73 L.
- Puerta reversible.
- Dimensiones (Alto x Ancho x Fondo) en cm: 172 x 59,5 x 65,5.

Dos puertas ancho 54 cm.

RDNT 270I20 P

Frigorífico de dos puertas Look Inox
EAN 8690842080371



Novedad

Tecnologías



Especificaciones

- **NeoFrost™ Dual Cooling - No Frost total mejorado de Beko:** 2 sistemas de frío independientes con descongelación automática.
- Alarma acústica puerta abierta.
- Cubitera.
- Función Eco Mode, Modo Vacaciones.
- Display electrónico en el interior.
- Luces LED en la pared izquierda para mejor iluminación del interior.
- **Frigorífico:** 3 bandejas de cristal, 1 cajón.
- **Congelador:** 1 bandeja.

Características técnicas

- Clasificación energética: **A***.
- Capacidad Neta total 241 L.
- Capacidad Neta Frigorífico / Congelador 179/62 L.
- Dimensiones (Alto x Ancho x Fondo) en cm: 165 x 54 x 62.

RDNT 270I20 W

Frigorífico de dos puertas Blanco
EAN 8690842089459



Novedad

Tecnologías



Especificaciones

- **NeoFrost™ Dual Cooling - No Frost total mejorado de Beko:** 2 sistemas de frío independientes con descongelación automática.
- Alarma acústica puerta abierta.
- Cubitera.
- Función Eco Mode, Modo Vacaciones.
- Display electrónico en el interior.
- Control mecánico con sensor.
- Luces LED en la pared izquierda para mejor iluminación del interior.
- **Frigorífico:** 3 bandejas de cristal, 1 cajón.
- **Congelador:** 1 bandeja.

Características técnicas

- Clasificación energética: **A***.
- Capacidad Neta total 241 L.
- Capacidad Neta Frigorífico / Congelador 179/62 L.
- Dimensiones (Alto x Ancho x Fondo) en cm: 165 x 54 x 62.

Dos puertas ancho 54 cm.

RDNT 230I20 P

Frigorífico de dos puertas Look Inox
EAN 8690842079887



Novedad

Tecnologías



Especificaciones

- **NeoFrost™ Dual Cooling - No Frost total mejorado de Beko:** 2 sistemas de frío independientes con descongelación automática.
- **Active Fresh Blue Light™:** Alarga la vida de la fruta y verdura hasta un 30%.
- Alarma acústica puerta abierta.
- Cubitera.
- Filtro del aire que elimina malos olores y bacterias.
- Función Modo Eco, Modo Vacaciones.
- Display electrónico en el interior.
- Luces LED en la pared izquierda para mejor iluminación del interior.
- **Frigorífico:** 3 bandejas de cristal, 1 cajón.
- **Congelador:** 1 bandeja.

Características técnicas

- Clasificación energética: **A***.
- Capacidad Neta total 201 L.
- Capacidad Neta Frigorífico / Congelador 139/62 L.
- Dimensiones (Alto x Ancho x Fondo) en cm: 145 x 54 x 62.

RDNT 230I20 W

Frigorífico de dos puertas Blanco
EAN 8690842089022



Novedad

Tecnologías



Especificaciones

- **NeoFrost™ Dual Cooling - No Frost total mejorado de Beko:** 2 sistemas de frío independientes con descongelación automática.
- **IonGuard®:** Neutraliza bacterias y los malos olores.
- Alarma acústica puerta abierta.
- Cubitera.
- Filtro del aire que elimina malos olores y bacterias.
- Función Eco Mode, Modo Vacaciones.
- Display electrónico en el interior.
- Luces LED en la pared izquierda para mejor iluminación del interior.
- **Frigorífico:** 3 bandejas de cristal, 1 cajón.
- **Congelador:** 1 bandeja.

Características técnicas

- Clasificación energética: **A***.
- Capacidad Neta total 201 L.
- Capacidad Neta Frigorífico / Congelador 139/62 L.
- Dimensiones (Alto x Ancho x Fondo) en cm: 145 x 54 x 62.

Dos puertas ancho 60 cm.

RDSA 310M20 XB

Frigorífico de dos puertas Look Inox
EAN 8690842243691



Tecnologías



Especificaciones

- **Sistema de frío cíclico:** Descongelación manual.
- Cubitera.
- Control mecánico.
- Iluminación interior LED.
- **Frigorífico:** 4 bandejas de cristal, 1 cajón, botellero cromado.
- **Congelador:** 1 bandeja.

Características técnicas

- Clasificación energética: **A***.
- Capacidad Neta total 306 L.
- Capacidad Neta Frigorífico / Congelador 237/69 L.
- Puerta reversible.
- Dimensiones (Alto x Ancho x Fondo) en cm: 175 x 59,5 x 59,2.

RDSA 310M20

Frigorífico de dos puertas Blanco
EAN 5944008918163



Tecnologías



Especificaciones

- **Sistema de frío cíclico:** Descongelación manual.
- Cubitera.
- Control mecánico.
- Iluminación interior LED.
- **Frigorífico:** 4 bandejas de cristal, 1 cajón, botellero cromado.
- **Congelador:** 1 bandeja.

Características técnicas

- Clasificación energética: **A***.
- Capacidad Neta total 306 L.
- Capacidad Neta Frigorífico / Congelador 237/69 L.
- Puerta reversible.
- Dimensiones (Alto x Ancho x Fondo) en cm: 175,4 x 59,5 x 60.

Dos puertas ancho 54 cm.

RDSA 280K20 W

Frigorífico de dos puertas Blanco
EAN 5944008920883



Tecnologías



Especificaciones

- **Sistema de frío cíclico:** Descongelación manual.
- Cubitera.
- Control mecánico.
- Iluminación interior LED.
- **Frigorífico:** 5 bandejas de cristal, 1 cajón, soporte botellero.
- **Congelador:** 1 bandeja.

Características técnicas

- Clasificación energética: **A***.
- Capacidad Neta total 250 L.
- Capacidad Neta Frigorífico / Congelador 204/46 L.
- Puerta reversible.
- Dimensiones (Alto x Ancho x Fondo) en cm: 160,6 x 54 x 57,4.

RDSA 240K20 XB

Frigorífico de dos puertas Look Inox
EAN 8690842242625



Tecnologías



Especificaciones

- **Sistema de frío cíclico:** Descongelación manual.
- Cubitera.
- Control mecánico.
- Iluminación interior LED.
- **Frigorífico:** 4 bandejas de cristal, 1 cajón.
- **Congelador:** 1 bandeja.

Características técnicas

- Clasificación energética: **A***.
- Capacidad Neta total 223 L.
- Capacidad Neta Frigorífico / Congelador 177/46 L.
- Puerta reversible.
- Dimensiones (Alto x Ancho x Fondo) en cm: 146,5 x 54 x 57,4.

Dos puertas ancho 54 cm.

DSA 240K20 W

Frigorífico de dos puertas Blanco
EAN 5944008920159



Tecnologías



Especificaciones

- **Sistema de frío cíclico:** Descongelación manual.
- Cubitera.
- Control mecánico.
- Iluminación interior LED.
- **Frigorífico:** 4 bandejas de cristal, 1 cajón, soporte botellero.
- **Congelador:** 1 bandeja.

Características técnicas

- Clasificación energética: **A+**.
- Capacidad Neta total 223 L.
- Capacidad Neta Frigorífico / Congelador 177/46 L.
- Puerta reversible.
- Dimensiones (Alto x Ancho x Fondo) en cm: 146,5 x 54 x 57,4.



Una puerta - Side by Side

RSNE 445E33 X

Frigorífico de una puerta Look Inox Antihuella
EAN 8690842029622



Tecnologías



Especificaciones

- **No Frost total:** Descongelación automática.
- **Compartimento 0°C:** Conserva carne, pescado o cervezas a una temperatura próxima a los 0°C.
- Alarma acústica puerta abierta.
- Filtro del aire que elimina malos olores y bacterias.
- Función Modo Vacaciones, Modo Quick Cool.
- Display electrónico en la puerta.
- Iluminación LED en la parte superior.
- **Frigorífico:** 6 bandejas de cristal, 2 cajones, botellero cromado.

*Kit de unión para side by side con manta térmica / sencillo: 4908090200 / 4908091600. Ver página 13.

Características técnicas

- Clasificación energética: **A++**.
- Capacidad Neta total 375 L.
- Capacidad Neta Frigorífico / Congelador 375/0 L.
- Puerta reversible. *
(El producto se suministra de fábrica con apertura de la puerta lateral derecha).
- Dimensiones (Alto x Ancho x Fondo) en cm: 185 x 59,5 x 65,5.

RFNE 312E33 X

Congelador de una puerta Look Inox Antihuella
EAN 8690842018633



*Simulación Side by Side

Tecnologías



Especificaciones

- **No Frost total:** Descongelación automática.
- Alarma acústica puerta abierta.
- Cubitera Twist Ice Maker: Gira la cubitera para sacar fácilmente los cubitos.
- Función Eco Mode, Modo Quick Freeze.
- Display electrónico en la puerta.
- Iluminación LED en la parte superior.
- **Congelador:** 6 cajones y 2 tapas abatibles.

Características técnicas

- Clasificación energética: **A++**.
- Capacidad Neta total 275 L.
- Capacidad Neta Frigorífico / Congelador 0/275 L.
- Puerta reversible. *
(El producto se suministra de fábrica con apertura de la puerta lateral derecha).
- Dimensiones (Alto x Ancho x Fondo) en cm: 185 x 59,5 x 65,5.

Una puerta - Side by Side

RSNE 445E33 W

Frigorífico de una puerta Blanco
EAN 8690842029615



*Simulación Side by Side

Tecnologías



Especificaciones

- **No Frost total:** Descongelación automática.
- **Compartimento 0°C:** Conserva carne, pescado o cervezas a una temperatura próxima a los 0°C.
- Alarma acústica puerta abierta.
- Función Modo Vacaciones, Modo Quick Cool.
- Display electrónico en la puerta.
- Iluminación LED en la parte superior.
- **Frigorífico:** 6 bandejas de cristal, 2 cajones, botellero cromado.

*Kit de unión para side by side con manta térmica / sencillo: 4908090100 / 4908091500. Ver página 13.

Características técnicas

- Clasificación energética: **A++**.
- Capacidad Neta total 375 L.
- Capacidad Neta Frigorífico / Congelador 375/0 L.
- Puerta reversible. *
(El producto se suministra de fábrica con apertura de la puerta lateral derecha).
- Dimensiones (Alto x Ancho x Fondo) en cm: 185 x 59,5 x 65,5.

RFNE 312E33 W

Congelador de una puerta Blanco
EAN 8690842018640



*Simulación Side by Side

Tecnologías



Especificaciones

- **No Frost total:** Descongelación automática.
- Alarma acústica puerta abierta.
- Cubitera Twist Ice Maker: Gira la cubitera para sacar fácilmente los cubitos.
- Función Eco Mode, Modo Quick Freeze.
- Display electrónico en la puerta.
- Iluminación LED en la parte superior.
- **Congelador:** 6 cajones y 2 tapas abatibles.

Características técnicas

- Clasificación energética: **A++**.
- Capacidad Neta total 275 L.
- Capacidad Neta Frigorífico / Congelador 0/275 L.
- Puerta reversible. *
(El producto se suministra de fábrica con apertura de la puerta lateral derecha).
- Dimensiones (Alto x Ancho x Fondo) en cm: 185 x 59,5 x 65,5.

Una puerta - Side by Side

RSNE 445I31 PT

Frigorífico de una puerta Look Inox
EAN 8690842200083



*Simulación Side by Side

Tecnologías



Especificaciones

- **No Frost total:** Descongelación automática.
- **Compartimento 0°C:** Conserva carne, pescado o cervezas a una temperatura próxima a los 0°C.
- Alarma acústica puerta abierta.
- Filtro del aire que elimina malos olores y bacterias.
- Función Modo Vacaciones, Modo Quick Cool.
- Display electrónico en el interior.
- Iluminación LED en la parte superior.
- **Frigorífico:** 6 bandejas de cristal, 2 cajones, botellero cromado.

*Kit de unión para side by side con manta térmica / sencillo: 4908090200 / 4908091600. Ver página 13.

Características técnicas

- Clasificación energética: **A++**.
- Capacidad Neta total 375 L.
- Capacidad Neta Frigorífico / Congelador 375/0 L.
- Puerta reversible. *
(El producto se suministra de fábrica con apertura de la puerta lateral derecha).
- Dimensiones (Alto x Ancho x Fondo) en cm: 185 x 59,5 x 65,5.

RFNE 312I31 PT

Congelador de una puerta Look Inox
EAN 8690842200229



*Simulación Side by Side

Tecnologías



Especificaciones

- **No Frost total:** Descongelación automática.
- Alarma acústica puerta abierta.
- Cubitera Twist Ice Maker: Gira la cubitera para sacar fácilmente los cubitos.
- Función Eco Mode, Modo Quick Freeze.
- Display electrónico en el interior.
- Iluminación LED en la parte superior.
- **Congelador:** 6 cajones y 2 tapas abatibles.

Características técnicas

- Clasificación energética: **A++**.
- Capacidad Neta total 275 L.
- Capacidad Neta Frigorífico / Congelador 0/275 L.
- Puerta reversible. *
(El producto se suministra de fábrica con apertura de la puerta lateral derecha).
- Dimensiones (Alto x Ancho x Fondo) en cm: 185 x 59,5 x 65,5.

Una puerta - Side by Side

RSNE 445I31 W

Frigorífico de una puerta Blanco
EAN 8690842200212



RFNE 312I31 W

Congelador de una puerta Blanco
EAN 8690842200250



*Simulación Side by Side

Tecnologías



Especificaciones

- **No Frost total:** Descongelación automática.
- **Compartimento 0°C:** Conserva carne, pescado o cervezas a una temperatura próxima a los 0°C.
- Alarma acústica puerta abierta.
- Filtro del aire que elimina malos olores y bacterias.
- Función Modo Vacaciones, Modo Quick Cool.
- Display electrónico en el interior.
- Iluminación LED en la parte superior.
- **Frigorífico:** 6 bandejas de cristal, 2 cajones, botellero cromado.

Tecnologías



Especificaciones

- **No Frost total:** Descongelación automática.
- Alarma acústica puerta abierta.
- Cubitera Twist Ice Maker: Gira la cubitera para sacar fácilmente los cubitos.
- Función Eco Mode, Modo Quick Freeze.
- Display electrónico en el interior.
- Iluminación LED en la parte superior.
- **Congelador:** 6 cajones y 2 tapas abatibles.

*Kit de unión para side by side con manta térmica / sencillo: 4908090100 / 4908091500. Ver página 13.

Características técnicas

- Clasificación energética: **A++**.
- Capacidad Neta total 375 L.
- Capacidad Neta Frigorífico / Congelador 375/0 L.
- Puerta reversible. *
- (El producto se suministra de fábrica con apertura de la puerta lateral derecha).
- Dimensiones (Alto x Ancho x Fondo) en cm: 185 x 59,5 x 65,5.

Características técnicas

- Clasificación energética: **A++**.
- Capacidad Neta total 275 L.
- Capacidad Neta Frigorífico / Congelador 0/275 L.
- Puerta reversible. *
- (El producto se suministra de fábrica con apertura de la puerta lateral derecha).
- Dimensiones (Alto x Ancho x Fondo) en cm: 185 x 59,5 x 65,5.

Una puerta - Side by Side

RSSE 445K21 XB

Frigorífico de una puerta Look Inox
EAN 8690842238017



RFNE 312K21 XB

Congelador de una puerta Look Inox
EAN 8690842237997



*Simulación Side by Side

Tecnologías



Especificaciones

- **Sistema de frío cíclico:** Descongelación manual.
- **Compartimento 0°C:** Conserva carne, pescado o cervezas a una temperatura próxima a los 0°C.
- Control mecánico con sensor.
- Iluminación LED en la parte superior.
- **Frigorífico:** 5 bandejas de cristal, 2 cajones, botellero cromado.

Tecnologías



Especificaciones

- **No Frost total:** Descongelación automática.
- Alarma acústica puerta abierta.
- Cubitera.
- Función Modo Quick Freeze.
- Control mecánico con sensor.
- **Congelador:** 6 cajones y 2 tapas abatibles.

*Kit de unión para side by side con manta térmica / sencillo: 4908090200 / 4908091600. Ver página 13.

Características técnicas

- Clasificación energética: **A***.
- Capacidad Neta total 402 L.
- Capacidad Neta Frigorífico / Congelador 402/0 L.
- Puerta reversible. *
- (El producto se suministra de fábrica con apertura de la puerta lateral derecha).
- Dimensiones (Alto x Ancho x Fondo) en cm: 185 x 59,5 x 65,5.

Características técnicas

- Clasificación energética: **A***.
- Capacidad Neta total 277 L.
- Capacidad Neta Frigorífico / Congelador 0/277 L.
- Puerta reversible. *
- (El producto se suministra de fábrica con apertura de la puerta lateral derecha).
- Dimensiones (Alto x Ancho x Fondo) en cm: 185 x 59,5 x 65,5.

Una puerta - Side by Side

RSSE 445K21 W

Frigorífico de una puerta Blanco
EAN 8690842067624



*Simulación Side by Side

RFNE 312K21 W

Congelador de una puerta Blanco
EAN 8690842029325



*Simulación Side by Side

Tecnologías



Especificaciones

- **Sistema de frío cíclico:** Descongelación manual.
- **Compartimento 0°C:** Conserva carne, pescado o cervezas a una temperatura próxima a los 0°C.
- Control mecánico con sensor.
- Iluminación LED en la parte superior.
- **Frigorífico:** 6 bandejas de cristal, 2 cajones, botellero cromado.

Tecnologías



Especificaciones

- **No Frost total:** Descongelación automática.
- Alarma acústica puerta abierta.
- Cubitera.
- Función Modo Quick Freeze.
- Control mecánico con sensor.
- **Congelador:** 6 cajones y 2 tapas abatibles.

*Kit de unión para side by side con manta térmica / sencillo: 4908090100 / 4908091500. Ver página 13.

Características técnicas

- Clasificación energética: **A***.
- Capacidad Neta total 402 L.
- Capacidad Neta Frigorífico / Congelador 402/0 L.
- Puerta reversible. *
(El producto se suministra de fábrica con apertura de la puerta lateral derecha).
- Dimensiones (Alto x Ancho x Fondo) en cm: 185 x 59,5 x 65,5.

Características técnicas

- Clasificación energética: **A***.
- Capacidad Neta total 277 L.
- Capacidad Neta Frigorífico / Congelador 0/277 L.
- Puerta reversible. *
(El producto se suministra de fábrica con apertura de la puerta lateral derecha).
- Dimensiones (Alto x Ancho x Fondo) en cm: 185 x 59,5 x 65,5.

Una puerta - Side by Side

RSSE 415M21 XB

Frigorífico de una puerta Look Inox
EAN 8690842239380



*Simulación Side by Side

Tecnologías



Especificaciones

- **Sistema de frío cíclico:** Descongelación manual.
- **Compartimento 0°C:** Conserva carne, pescado o cervezas a una temperatura próxima a los 0°C.
- Control mecánico con sensor.
- Iluminación LED en la parte superior.
- **Frigorífico:** 6 bandejas de cristal, 2 cajones, botellero cromado.

*Kit de unión para side by side con manta térmica / sencillo: 4908090200 / 4908091600. Ver página 13.

Características técnicas

- Clasificación energética: **A***.
- Capacidad Neta total 367 L.
- Capacidad Neta Frigorífico / Congelador 367/0 L.
- Puerta reversible. *
(El producto se suministra de fábrica con apertura de la puerta lateral derecha).
- Dimensiones (Alto x Ancho x Fondo) en cm: 171,4 x 59,5 x 65,5.

RFNE 290L21 XB

Congelador de una puerta Look Inox
EAN 8690842237980



*Simulación Side by Side

Tecnologías



Especificaciones

- **No Frost total:** Descongelación automática.
- Alarma acústica puerta abierta.
- Cubitera.
- Función Modo Quick Freeze.
- Control mecánico con sensor.
- **Congelador:** 6 bandejas de cristal, 5 cajones, 2 tapas abatibles.

Características técnicas

- Clasificación energética: **A***.
- Capacidad Neta total 250 L.
- Capacidad Neta Frigorífico / Congelador 0/250 L.
- Puerta reversible. *
(El producto se suministra de fábrica con apertura de la puerta lateral derecha).
- Dimensiones (Alto x Ancho x Fondo) en cm: 171,4 x 59,5 x 65,5.

Una puerta - Side by Side

RSSE 415M21 W

Frigorífico de una puerta Blanco
EAN 8690842064500



RFNE 290L21 W

Congelador de una puerta Blanco
EAN 8690842018565



*Simulación Side by Side

Tecnologías



Especificaciones

- **Sistema de frío cíclico:** Descongelación manual.
- **Compartimento 0°C:** Conserva carne, pescado o cervezas a una temperatura próxima a los 0°C.
- Control mecánico con sensor.
- Iluminación LED en la parte superior.
- **Frigorífico:** 4 bandejas de cristal, 2 cajones, botellero cromado.

Características técnicas

- Clasificación energética: **A+**.
- Capacidad Neta total 367 L.
- Capacidad Neta Frigorífico / Congelador 367/0 L.
- Puerta reversible.
- Dimensiones (Alto x Ancho x Fondo) en cm: 171,4 x 59,5 x 65,5.

Tecnologías



Especificaciones

- **No Frost total:** Descongelación automática.
- Alarma acústica puerta abierta.
- Cubitera.
- Función Modo Quick Freeze.
- Control mecánico con sensor.
- **Congelador:** 5 cajones y 2 tapas abatibles.

Características técnicas

- Clasificación energética: **A+**.
- Capacidad Neta total 250 L.
- Capacidad Neta Frigorífico / Congelador 0/250 L.
- Puerta reversible.
- Dimensiones (Alto x Ancho x Fondo) en cm: 171,4 x 59,5 x 65,5.

Una puerta - Side by Side

RSSA 290M21 W

Frigorífico de una puerta Blanco
EAN 5944008918415



*Simulación Side by Side

Tecnologías



Especificaciones

- **Sistema de frío cíclico:** Descongelación manual.
- Control mecánico.
- Iluminación interior LED.
- **Frigorífico:** 5 bandejas de cristal, 1 cajón.

Características técnicas

- Clasificación energética: **A+**.
- Capacidad Neta total 286 L.
- Capacidad Neta Frigorífico / Congelador 286/0 L.
- Puerta reversible.
- Dimensiones (Alto x Ancho x Fondo) en cm: 150,8 x 59,5 x 59,2.

RFNE 270K21 W

Congelador de una puerta Blanco
EAN 8690842018602



Tecnologías



Especificaciones

- **No Frost total:** Descongelación automática.
- Alarma acústica puerta abierta.
- Cubitera.
- Función Modo Quick Freeze.
- Control mecánico con sensor.
- **Congelador:** 4 cajones y 2 tapas abatibles.

Características técnicas

- Clasificación energética: **A+**.
- Capacidad Neta total 214 L.
- Capacidad Neta Frigorífico / Congelador 0/214 L.
- Puerta reversible.
- Dimensiones (Alto x Ancho x Fondo) en cm: 151,8 x 59,5 x 65,5.

Bajo encimera ancho 54,5 cm.

TSE 1283

Frigorífico cíclico con congelador Blanco
EAN 8690842341397



Tecnologías



Especificaciones

- **Sistema de frío cíclico:** Descongelación manual.
- Cubitera.
- Control mecánico.
- Iluminación interior LED.
- **Frigorífico:** 3 bandejas de cristal, 1 cajón
- **Congelador:** 1 cajón. (4 estrellas).

Características técnicas

- Clasificación energética: **A++**.
- Capacidad Neta total 114 L.
- Capacidad Neta Frigorífico / Congelador 101/13 L.
- Puerta reversible.
- Dimensiones (Alto x Ancho x Fondo) en cm: 84 x 54,5 x 62.

TSE 1402

Frigorífico cíclico Blanco
EAN 8690842323188



Tecnologías



Especificaciones

- **Sistema de frío cíclico:** Descongelación manual.
- Control mecánico.
- Iluminación interior LED.
- **Frigorífico:** 4 bandejas de cristal, 1 cajón

Características técnicas

- Clasificación energética: **A***.
- Capacidad Neta total 130 L.
- Capacidad Neta Frigorífico / Congelador 130/0 L.
- Puerta reversible.
- Dimensiones (Alto x Ancho x Fondo) en cm: 84 x 54,5 x 62.

FNE 1072

Congelador No Frost Blanco
EAN 8690769831841



Tecnologías



Especificaciones

- **No Frost total:** Descongelación automática.
- Alarma acústica puerta abierta.
- Cubitera.
- Función Modo Quick Freeze.
- Control mecánico con sensor.
- **Congelador:** 2 cajones, 1 puerta abatible.

Características técnicas

- Clasificación energética: **A***.
- Capacidad Neta total 75 L.
- Capacidad Neta Frigorífico / Congelador 0/75 L.
- Puerta reversible.
- Dimensiones (Alto x Ancho x Fondo) en cm: 84 x 54,5 x 62.

Bajo encimera ancho 47,5 cm.

TS1 90320

Frigorífico cíclico Blanco
EAN 8690769371071



Tecnologías



Especificaciones

- **Sistema de frío cíclico:** Descongelación manual.
- Cubitera.
- Control mecánico.
- Iluminación interior LED.
- **Frigorífico:** 2 bandejas de cristal, 1 cajón conservador (hasta -6°), 1 cajón.

Características técnicas

- Clasificación energética: **A***.
- Capacidad Neta total 86 L.
- Capacidad Neta Frigorífico / Congelador 86/0 L.
- Puerta reversible.
- Dimensiones (Alto x Ancho x Fondo) en cm: 81,8 x 47,5 x 50.

TS1 90020

Frigorífico cíclico Blanco
EAN 8690769371064



Tecnologías



Especificaciones

- **Sistema de frío cíclico:** Descongelación manual.
- Control mecánico.
- Iluminación interior LED.
- **Frigorífico:** 3 bandejas de cristal, 1 cajón.

Características técnicas

- Clasificación energética: **A***.
- Capacidad Neta total 88 L.
- Capacidad Neta Frigorífico / Congelador 88/0 L.
- Puerta reversible.
- Dimensiones (Alto x Ancho x Fondo) en cm: 81,8 x 47,5 x 50.

FS1 66020

Congelador cíclico Blanco
EAN 8690769371057



Tecnologías



Especificaciones

- **Sistema de frío cíclico:** Descongelación manual.
- Control mecánico.
- **Congelador:** 3 cajones.

Características técnicas

- Clasificación energética: **A***.
- Capacidad Neta total 65 L.
- Capacidad Neta Frigorífico / Congelador 0/65 L.
- Puerta reversible.
- Dimensiones (Alto x Ancho x Fondo) en cm: 81,8 x 47,5 x 50.

Arcones

HSA 47520

Congelador horizontal cíclico
EAN 5944008910655



Tecnologías



Especificaciones

- **Sistema de frío cíclico:** Descongelación manual.
- Control mecánico.
- Iluminación interior.
- **Congelador:** 3 cestos.
- Cerradura en el tirador.

Características técnicas

- Clasificación energética: **A+**.
- Capacidad Neta total 451 L.
- Capacidad Neta Frigorífico / Congelador 0/451 L.
- Dimensiones (Alto x Ancho x Fondo) en cm: 86 x 155,2 x 72,5.

HSA 40520

Congelador horizontal cíclico
EAN 5944008911966



Tecnologías



Especificaciones

- **Sistema de frío cíclico:** Descongelación manual.
- Función Modo Quick Freeze.
- Control mecánico.
- Iluminación interior.
- **Congelador:** 3 cestos.
- Cerradura en el tirador.

Características técnicas

- Clasificación energética: **A+**.
- Capacidad Neta total 360 L.
- Capacidad Neta Frigorífico / Congelador 0/360 L.
- Dimensiones (Alto x Ancho x Fondo) en cm: 86 x 128,5 x 72,5.

Arcones

HSA 32520

Congelador horizontal cíclico
EAN 5944008911973



Tecnologías



Especificaciones

- **Sistema de frío cíclico:** Descongelación manual.
- Función Modo Quick Freeze.
- Control mecánico con sensor.
- Iluminación interior.
- **Congelador:** 2 cestos.
- Cerradura en el tirador.

Características técnicas

- Clasificación energética: **A+**.
- Capacidad Neta total 298 L.
- Capacidad Neta Frigorífico / Congelador 0/298 L.
- Dimensiones (Alto x Ancho x Fondo) en cm: 86 x 110,5 x 67,5.

HS 221520

Congelador horizontal cíclico
EAN 5944008914615



Tecnologías



Especificaciones

- **Sistema de frío cíclico:** Descongelación manual.
- Función Modo Quick Freeze.
- Control mecánico.
- Iluminación interior.
- **Congelador:** 1 cesto.
- Cerradura en el tirador.

Características técnicas

- Clasificación energética: **A+**.
- Capacidad Neta total 205 L.
- Capacidad Neta Frigorífico / Congelador 0/205 L.
- Dimensiones (Alto x Ancho x Fondo) en cm: 91,2 x 75,1 x 72,5.

Dimensiones del aparato

Siga siempre las instrucciones de montaje que vienen con el producto para total y correcta instalación del mismo.

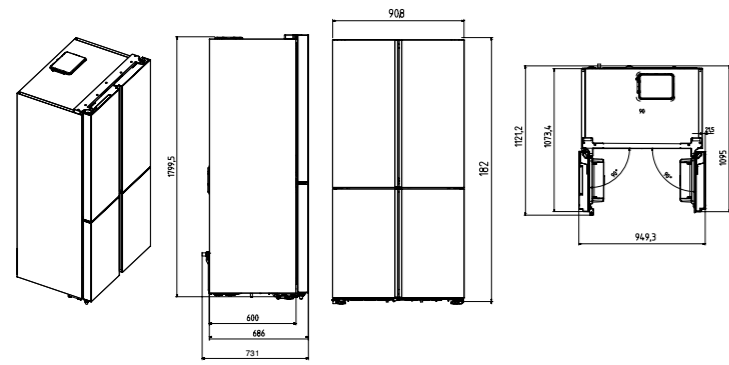

GN1416231ZX
Multipuerta

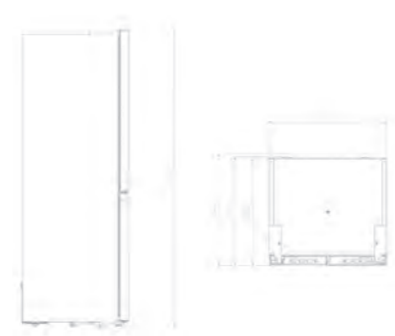

GNE480E20ZXP
Multipuerta

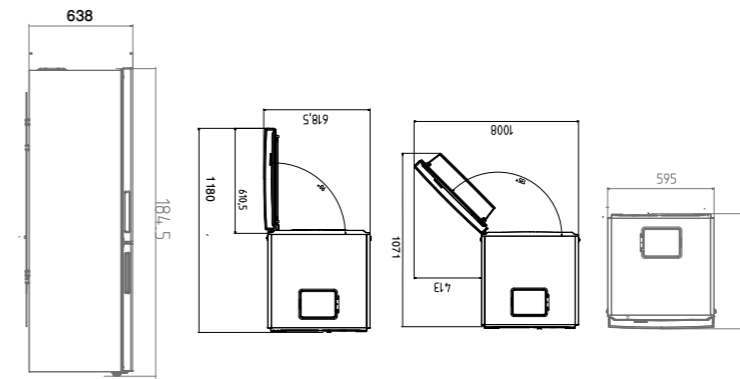

RCNE365K30XB / RCNE365K30W / RCNE365K20XB / RCNE365K20W
Combinado ancho 60 cm

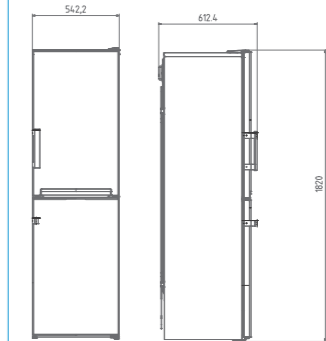

RCHE300K20W
Combinado ancho 54 cm

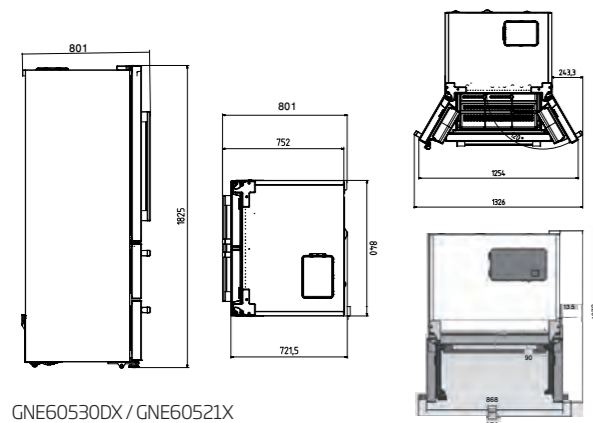

GNE60530DX / GNE60521X
Multipuerta

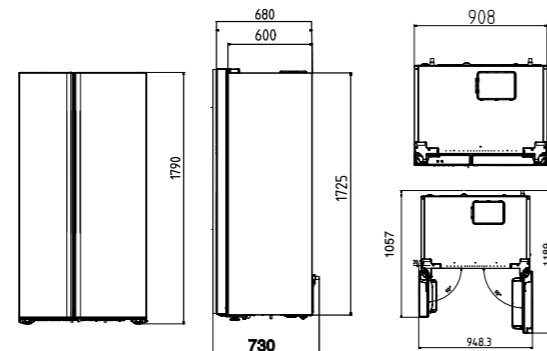

GN162330XB / GN163221XB
Americano

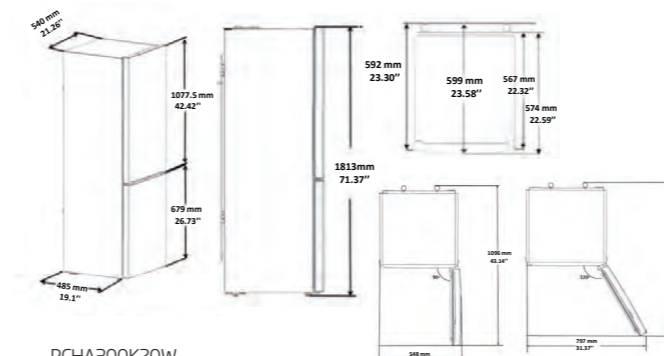

RCHA300K20W
Combinado ancho 54 cm

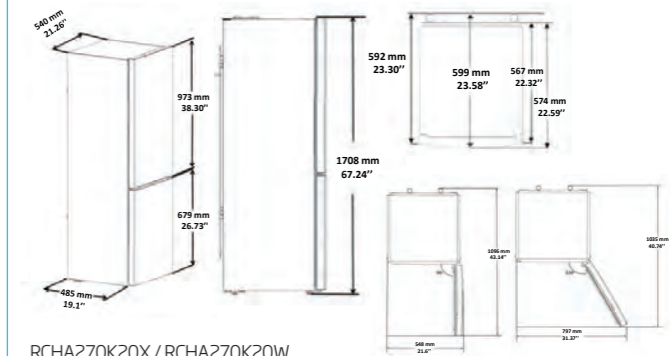

RCHA270K20X / RCHA270K20W
Combinado ancho 54 cm

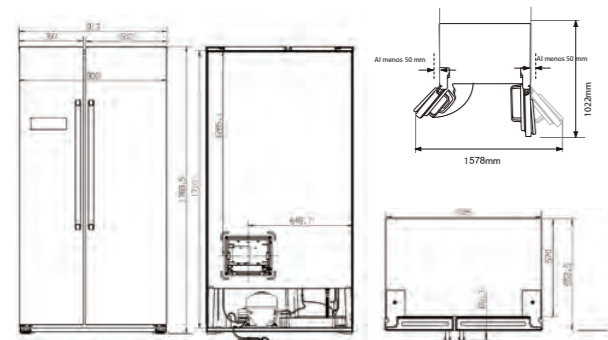

GNO4331XP / GNO4321XP / GNO4321W
Americano

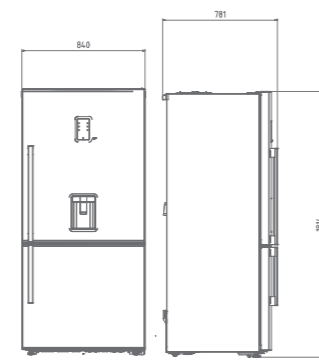

CN161230DX
Combinado ancho 84 y 70 cm

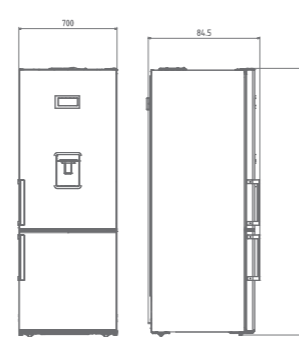

RCNE560E30ZXB / RCNE560K30W
Combinado ancho 84 y 70 cm / Combinado ancho 70 cm

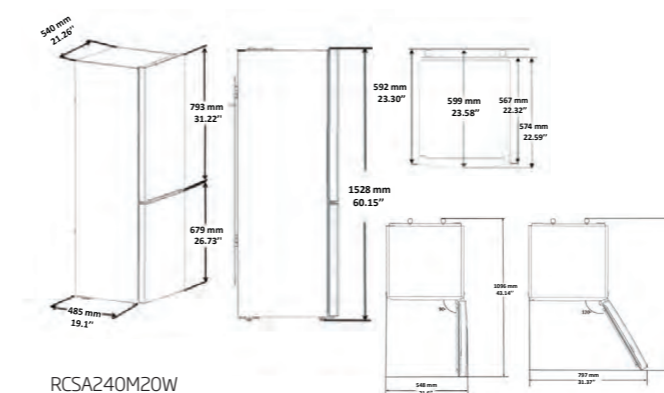

RCSA240M20W
Combinado ancho 54 cm

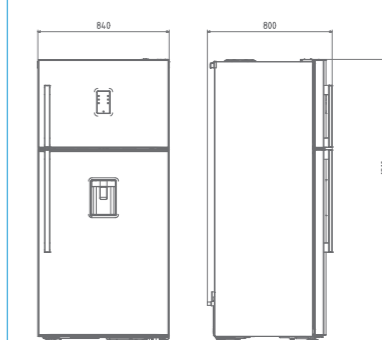

DN161220DX
Dos puertas ancho 84 cm



RCNA406E40XB / RCNA406I40W / RCNA406K30XB / RCNA406K30
Combinado ancho 60 cm

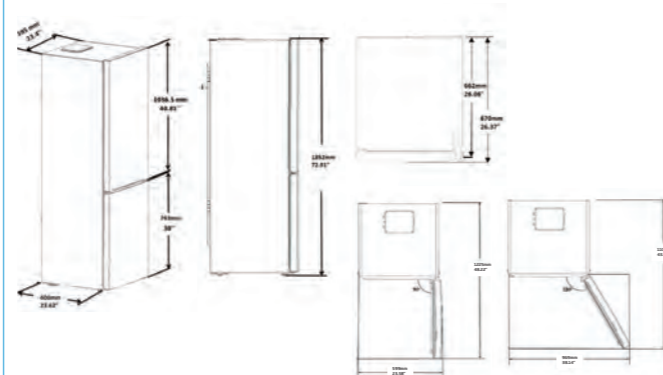

RCNA366E40XB / RCNA366I30XB
Combinado ancho 60 cm

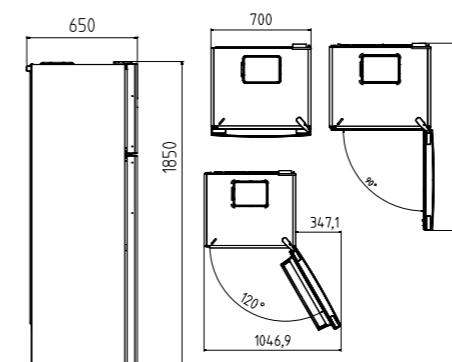

RDNE455E31ZX / RDNE455K20W
Dos puertas ancho 84 cm / Dos puertas ancho 70 cm

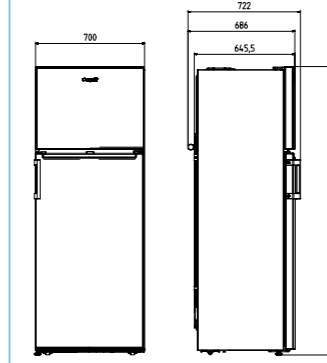

RDSE465K20W
Dos puertas ancho 70 cm

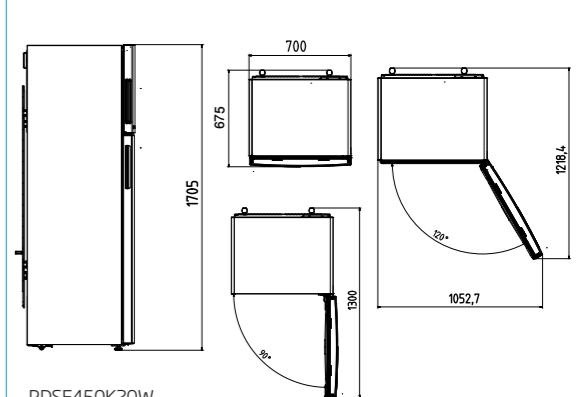

RDSE450K20W
Dos puertas ancho 70 cm

Dimensiones del aparato

Siga siempre las instrucciones de montaje que vienen con el producto para total y correcta instalación del mismo.

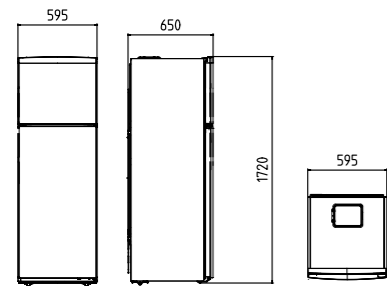

RDNE350K20XB / RDNE350K20W
Dos puertas ancho 60 cm

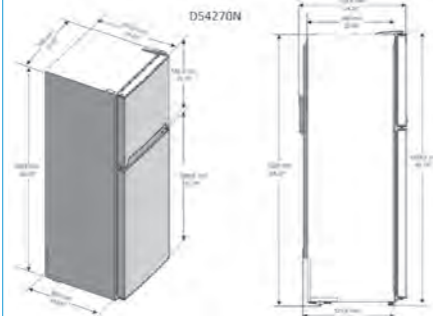

RDNT270I20P / RDNT270I20W
Dos puertas ancho 54 cm

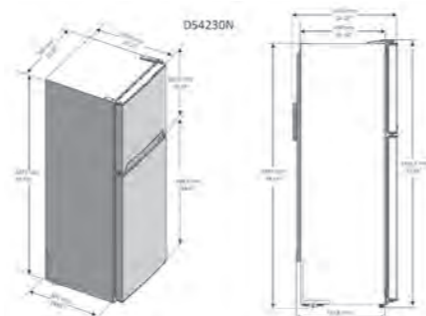

RDNT230I20P / RDNT230I20W
Dos puertas ancho 54 cm

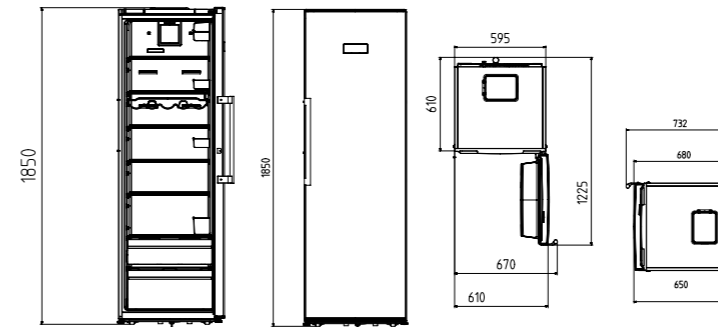

RSNE445E33X / RSNE445E33W / RSNE445I31PT / RSNE445I31W / RSSE445K21XB / RSSE445K21W
Una puerta - Side by side - Frigorífico

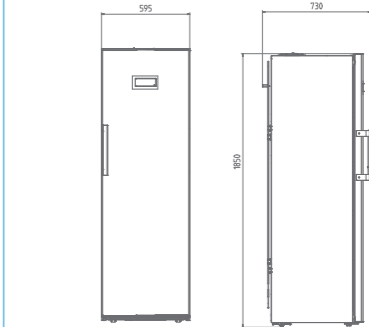

RFNE312E33X / RFNE312E33W / RFNE312I31PT / RFNE312I31W / RFNE312K21XB / RFNE312K21W
Una puerta - Side by side - Congelador

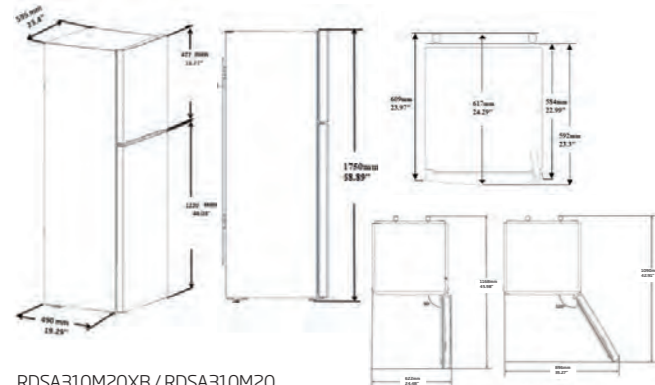

RDSA310M20XB / RDSA310M20
Dos puertas ancho 60 cm

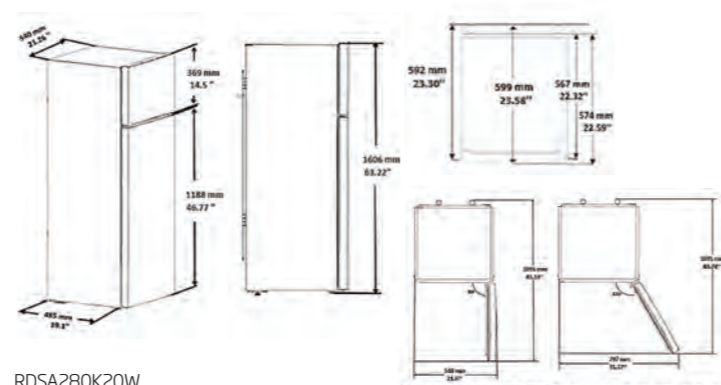

RDSA280K20W
Dos puertas ancho 54 cm

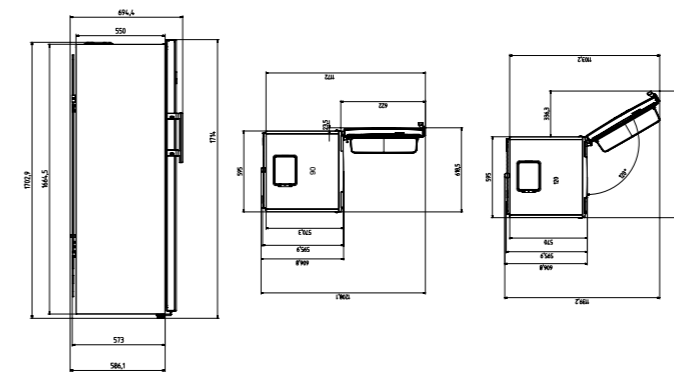

RSSE415M21XB / RSSE415M21W
Una puerta - Side by side - Frigorífico

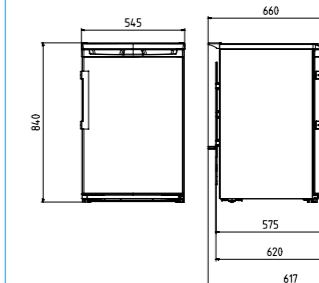

TSE1283
Bajo encimera ancho 54,5 cm

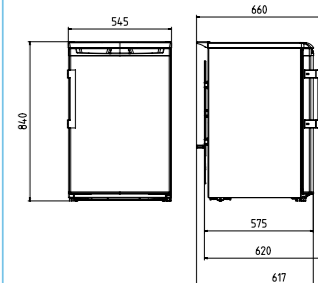

TSE1402
Bajo encimera ancho 54,5 cm

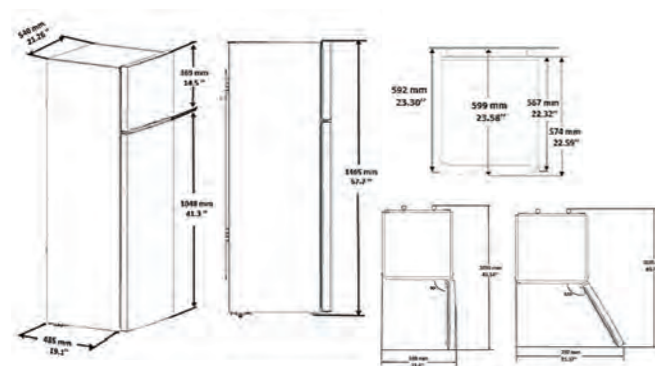

RDSA240K20XB / DSA240K20W
Dos puertas ancho 54 cm

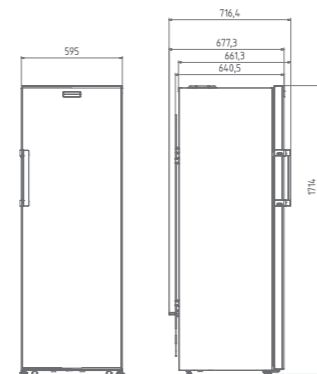

RFNE290L21XB / RFNE290L21W
Una puerta - Side by side - Congelador

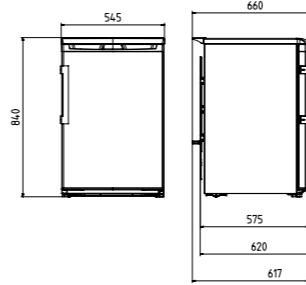

FNE1072
Bajo encimera ancho 54,5 cm

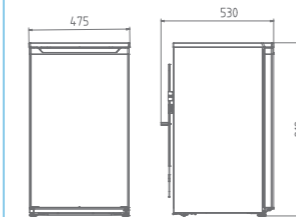

TS190320
Bajo encimera ancho 47,5 cm

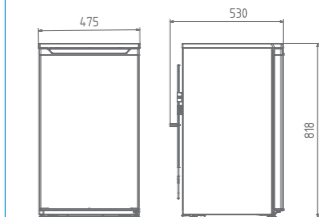

TS190020 / FS166020
Bajo encimera ancho 47

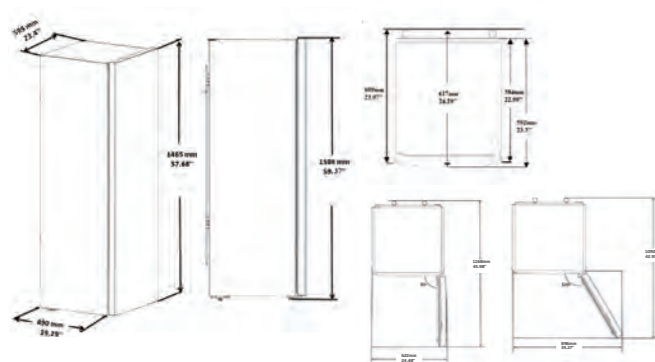

RSSA290M21W
Una puerta - Side by side - Frigorífico

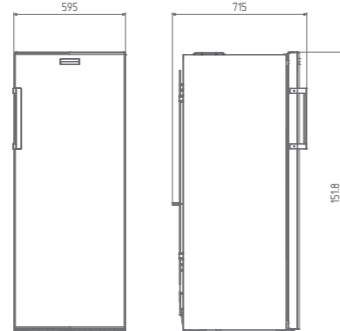

RFNE270K21W
Una puerta - Side by side - Congelador

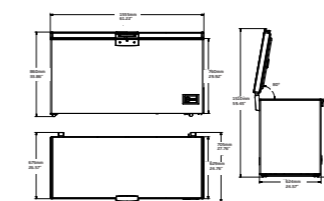

HSA47520
Arcón

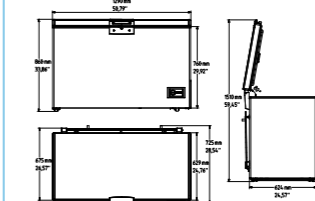

HSA40520
Arcón

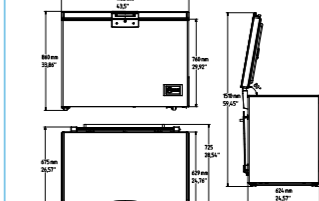

HSA32520
Arcón

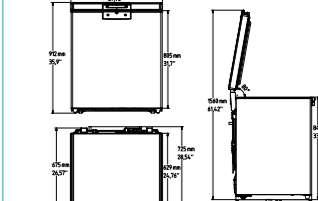

HS221520
Arcón

Tabla especificaciones

Ficha de producto según Reglamento (UE) n° 1060/2010

| Categoría | Multipuerta | | | |
|---|---|--|--|--|
| | Modelo | GN1416231ZX | GNE480E20ZXP | GNE60530DX |
| Clase de eficiencia energética | A++ | A+ | A++ | A+ |
| Consumo de energía anual a 25°C kWh/año | 364 | 418 | 355 | 455 |
| Volumen Neto compartimento Frigorífico (Litros) | 376 | 300 | 378 | 387 |
| Volumen Neto compartimento 0°C | 30 | 20 | 31 | 31 |
| Volumen Neto Congelador (Litros) | 165 | 150 | 152 | 152 |
| Compartimento 0°C Frost free | Sí | Sí | Sí | Sí |
| Declaración 0°C | Sí | Sí | Sí | Sí |
| Frigorífico Frost free | Sí | Sí | Sí | Sí |
| Sistema de frío | No Frost | No Frost | No Frost | No Frost |
| Neo Frost Dual Cooling - No Frost total | Sí | Sí | Sí | Sí |
| N° estrellas compartimento congelador | 4 | 4 | 4 | 4 |
| Autonomía sin corriente (horas) | 15 | 15 | 22 | 22 |
| Capacidad de congelación 24 h (kg/24 h) | 8 | 6 | 10 | 10 |
| Capacidad diaria de fabricación de hielo | 2 | 1 | 2 | 3 |
| Clase Climática ¹⁾ | SN-T | SN-T | SN-T | SN-T |
| Temperatura mínima requerida para funcionamiento satisfactorio °C | -5 | -5 | -5 | -5 |
| Temperatura de declaración Etiqueta energética | 25°C | 25°C | 25°C | 25°C |
| Potencia sonora dB(A) | 43 | 42 | 42 | 42 |
| Libre instalación/integrable | Libre instalación | Libre instalación | Libre instalación | Libre instalación |
| Dimensiones | | | | |
| Altura del aparato con /sin embalaje (cm) | 192 / 182 | 202 / 192 | 190 / 182 | 190 / 182 |
| Anchura del aparato con /sin embalaje (cm) | 97 / 90 | 82 / 76 | 90.7 / 84 | 90.7 / 84 |
| Fondo del aparato sin puerta (cm) | 60 | 62 | 63 | 63 |
| Fondo del aparato con tirador cm con /sin embalaje (cm) | 78 / 70 | 76 / 72 | 81.7 / 74 | 81.7 / 80.1 |
| Peso bruto / neto (kg) | 136 / 126 | 123 / 113 | 135 / 125 | 128 / 117 |
| Características y Funciones | | | | |
| Color | Look Inox | Look Inox | Inox antihuella | Inox antihuella |
| Compartimento Multizona | Sí | No | No | No |
| IonGuard®: Ionizador Activo | Sí | No | Sí | Sí |
| Active Blue Light™ | Sí | No | Sí | Sí |
| SmoothFit 90° | No | No | No | No |
| Función Modo Eco | Sí | Sí | Sí | Sí |
| Función Modo vacaciones | Sí | Sí | Sí | Sí |
| Función refrigeración rápida | Sí | Sí | Sí | Sí |
| Función congelación rápida | Sí | Sí | Sí | Sí |
| Dispensador exterior de agua | No | No | Automático | No |
| Dispensador de hielo | No | No | No | No |
| Filtro de agua | No | No | Dragon | No |
| Filtro de Olores | Sí | No | Sí | Sí |
| Junta de goma revestimiento anti bacteriano | No | No | No | No |
| Compresor Inverter | Sí | Sí | Sí | Sí |
| Puerta reversible | No | No | No | No |
| Control del aparato | | | | |
| Control Electrónico / Manual | Display electrónico en la puerta | Display electrónico en la puerta | Display electrónico en la puerta | Display electrónico en la puerta |
| Alarma puerta abierta | Sí | Sí | Sí | Sí |
| Iluminación | LED en paredes laterales | LED en paredes laterales | LED en paredes laterales | LED en paredes laterales |
| Equipamiento Refrigerador | | | | |
| Cajón para frutas y verduras EverFresh™ | Sí | Sí | No | No |
| Compartimento 0°C | Sí | Sí | No | Sí |
| N° total de bandejas de cristal/ cajones | - 3 bandejas de cristal - 2 cajones | - 3 bandejas de cristal - 2 cajones | - 3 bandejas de cristal - 4 cajones | - 3 bandejas de cristal - 4 cajones |
| Botellero | No | No | No | No |
| Acabado perfil | Look Inox | Look Inox | Look Inox | Look Inox |
| N° de hueveras / N° huevos por bandeja | 2 / 06 huevos | 2 / 06 huevos | 2 / 10 huevos | 2 / 10 huevos |
| Equipamiento Congelador | | | | |
| N° cajones/bandejas | - 4 bandejas de cristal - 3 cajones - 1 puerta abatible | - 4 bandejas de cristal - 4 cajones | - 2 cajones deslizantes | - 2 cajones deslizantes |
| Iluminación congelador | Sí | No | No | No |
| Tipo de fabricante de hielo | Twist ice maker | Icebox | No | Icebox |
| Fabricador de hielo automático | No | No | Sí, con conexión a la toma de agua | No |
| N° de cubiteras 1 | 0 | 2 | 0 | 2 |
| Conexión eléctrica | | | | |
| Tensión nominal V | 230 | 220-240 | 220-240 | 220-240 |
| Máxima intensidad corriente eléctrica A | 0.8 | 2.1 | 0.9 | 0.9 |
| Frecuencia de red Hz | 50 | 50 | 50 | 50 |
| Potencia del producto W | 200 | 125 | 160 | 160 |
| Longitud del cable de conexión cm | 2.15 | 2.15 | 2.40 | 2.40 |
| Tipo de enchufe | Europeo | Europeo | Europeo | Europeo |
| Código SKU | 7293748782 | 7293444091 | 7293442782 | 7293442786 |
| Código EAN | 8690842086496 | 8690842174391 | 8690842016417 | 8690842030932 |

Ficha de producto según Reglamento (UE) n° 1060/2010

| Categoría | Americano | | | | |
|---|--|--|--|--|--|
| | Modelo | GN162330XB | GN 163221 XB | GNO4331XP | GNO4321XP |
| Clase de eficiencia energética | A++ | A+ | A++ | A+ | A+ |
| Consumo de energía anual a 25°C kWh/año | 353 | 483 | 302 | 365 | 365 |
| Volumen Neto compartimento Frigorífico (Litros) | 368 | 364 | 291 | 291 | 291 |
| Volumen Neto compartimento 0°C | 15 | 15 | 433 | 433 | 433 |
| Volumen Neto Congelador (Litros) | 155 | 190 | 142 | 142 | 142 |
| Compartimento 0°C Frost free | Sí | Sí | No | No | No |
| Declaración 0°C | Sí | Sí | No | No | No |
| Frigorífico Frost free | Sí | Sí | No | No | 0 |
| Sistema de frío | No Frost | No Frost | No Frost | No Frost | No Frost |
| Neo Frost Dual Cooling - No Frost total | Sí | Sí | No | No | No |
| N° estrellas compartimento congelador | 4 | 4 | 4 | 4 | 4 |
| Autonomía sin corriente (horas) | 9 | 9 | 10 | 10 | 10 |
| Capacidad de congelación 24 h (kg/24 h) | 13 | 13 | 10 | 10 | 10 |
| Capacidad diaria de fabricación de hielo | 0.7 | 0.7 | - | - | - |
| Clase Climática ¹⁾ | SN-T | SN-T | SN-T | SN-ST | SN-ST |
| Temperatura mínima requerida para funcionamiento satisfactorio °C | -5 | -5 | -5 | -5 | -5 |
| Temperatura de declaración Etiqueta energética | 25°C | 25°C | 25°C | 25°C | 25°C |
| Potencia sonora dB(A) | 43 | 43 | 43 | 43 | 43 |
| Libre instalación/integrable | Libre instalación | Libre instalación | Libre instalación | Libre instalación | Libre instalación |
| Dimensiones | | | | | |
| Altura del aparato con /sin embalaje (cm) | 191 / 179 | 191 / 179 | 110 / 0 | 1862 / 0 | 1862 / 0 |
| Anchura del aparato con /sin embalaje (cm) | 98 / 91 | 98 / 91 | 70 / 0 | 972 / 0 | 972 / 0 |
| Fondo del aparato sin puerta (cm) | 60 | 60 | 49 | 49 | 49 |
| Fondo del aparato con tirador cm con /sin embalaje (cm) | 78 / 70 | 78 / 70 | 70 / 0 | 63 / 0 | 63 / 0 |
| Peso bruto / neto (kg) | 131 / 121 | 123 / 113 | 70 / 70 | 89 / 81 | 89 / 81 |
| Características y Funciones | | | | | |
| Color | Look Inox | Look Inox | Look Inox | Look Inox | Blanco |
| Compartimento Multizona | No | No | No | No | No |
| IonGuard®: Ionizador Activo | No | No | No | No | No |
| Active Blue Light™ | No | No | No | No | No |
| SmoothFit 90° | No | No | No | No | No |
| Función Modo Eco | Sí | Sí | Sí | Sí | Sí |
| Función Modo vacaciones | Sí | Sí | Sí | Sí | Sí |
| Función refrigeración rápida | Sí | Sí | Sí | Sí | Sí |
| Función congelación rápida | Sí | Sí | Sí | Sí | Sí |
| Dispensador exterior de agua | Automático | Llenado manual | No | No | No |
| Dispensador de hielo | Sí | No | No | No | No |
| Filtro de agua | Inline | No | No | No | No |
| Filtro de Olores | No | No | No | No | No |
| Junta de goma revestimiento anti bacteriano | No | No | No | No | No |
| Compresor Inverter | Sí | Sí | No | No | No |
| Puerta reversible | No | No | No | No | No |
| Control del aparato | | | | | |
| Control Electrónico / Manual | Display electrónico en la puerta | Display electrónico en la puerta | Display electrónico en la puerta | Display electrónico en la puerta | Display electrónico en la puerta |
| Alarma puerta abierta | Sí | Sí | Sí | Sí | Sí |
| Iluminación | LED en paredes laterales | LED en paredes laterales | LED en techo | LED en techo | LED en techo |
| Equipamiento Refrigerador | | | | | |
| Cajón para frutas y verduras EverFresh™ | No | No | No | No | No |
| Compartimento 0°C | Sí | Sí | No | No | No |
| N° total de bandejas de cristal/ cajones | - 4 bandejas de cristal - 3 cajones | - 4 bandejas de cristal ajustables en altura - 2 cajones | - 4 bandejas de cristal ajustables en altura - 2 cajones - 3 Balcones | - 4 bandejas de cristal ajustables en altura - 2 cajones - 3 Balcones | - 4 bandejas de cristal ajustables en altura - 2 cajones - 3 Balcones |
| Botellero | No | Botellero cromado | No | No | No |
| Acabado perfil | Silver | Blanco | Look Inox | Look Inox | Look Inox |
| N° de hueveras / N° huevos por bandeja | 1 / 10 huevos | 1 / 10 huevos | 1 / 10 huevos | 1 / 10 huevos | 1 / 10 huevos |
| Equipamiento Congelador | | | | | |
| N° cajones/bandejas | - 6 bandejas de cristal - 2 cajones | - 6 bandejas de cristal - 2 cajones | - 4 bandejas de cristal - 2 cajones - 4 Balcones | - 4 bandejas de cristal - 2 cajones - 4 Balcones | - 4 bandejas de cristal - 2 cajones - 4 Balcones |
| Iluminación congelador | Sí | Sí | Sí | Sí | Sí |
| Tipo de fabricante de hielo | No | Twist Ice maker | Icebox | Icebox | Icebox |
| Fabricador de hielo automático | Sí, con conexión a la toma de agua | No | No | No | No |
| N° de cubiteras 1 | 0 | 0 | 1 | 1 | 1 |
| Conexión eléctrica | | | | | |
| Tensión nominal V | 220-240 | 230 | 220-240 | 220-240 | 220-240 |
| Máxima intensidad corriente eléctrica A | 0.85 | 0.85 | | | |
| Frecuencia de red Hz | 50 | 50 | 50 | 50 | 50 |
| Potencia del producto W | 150 | 150 | | | |
| Longitud del cable de conexión cm | 2.15 | 2.15 | 2.15 | 2.15 | 2.15 |
| Tipo de enchufe | Europeo | Europeo | Europeo | Europeo | Europeo |
| Código SKU | 7287541386 | 7290341385 | 8994043200 | 8994023200 | 8994033200 |
| Código EAN | 8690842198779 | 8690842197642 | 8690842267376 | 8690842267413 | 8690842267420 |

Ficha de producto según Reglamento (UE) n° 1060/2010

| Categoría | Combinado ancho 84, 70 y 60 cm | | | | |
|---|---|--|--|--|--------------------------------------|
| Modelo | CN161230DX | RCNE560E30ZXB | RCNE560K30W | RCNA406E40XB | RCNA406I40W |
| Clase de eficiencia energética | A++ | A++ | A++ | A+++ | A+++ |
| Consumo de energía anual a 25°C kWh/año | 367 | 343 | 343 | 188 | 188 |
| Volumen Neto compartimento Frigorífico (Litros) | 388 | 356 | 356 | 253 | 253 |
| Volumen Neto compartimento 0°C | 31 | 36 | 36 | 30 | 30 |
| Volumen Neto Congelador (Litros) | 164 | 145 | 145 | 109 | 109 |
| Compartimento 0°C Frost free | Sí | Sí | Sí | Sí | Sí |
| Declaración 0°C | Sí | Sí | Sí | Sí | Sí |
| Frigorífico Frost free | Sí | Sí | Sí | Sí | Sí |
| Sistema de frío | No Frost | No Frost | No Frost | No Frost | No Frost |
| Neo Frost Dual Cooling - No Frost total | Sí | Sí | Sí | Sí | Sí |
| N° estrellas compartimento congelador | 4 | 4 | 4 | 4 | 4 |
| Autonomía sin corriente (horas) | 22 | 24 | 24 | 33 | 33 |
| Capacidad de congelación 24 h (kg/24 h) | 10 | 6,5 | 6,5 | 6 | 6 |
| Capacidad diaria de fabricación de hielo | 3 | 1 | 1 | 1 | 1 |
| Ventilador en FF | Sí | Sí | Sí | Sí | Sí |
| Clase Climática | SN-T | SN-T | SN-T | SN-T | SN-T |
| Temperatura mínima requerida para funcionamiento satisfactorio °C | -5 | -5 | -5 | -5 | -5 |
| Temperatura de declaración Etiqueta energética | 25°C | 25°C | 25°C | 25°C | 25°C |
| Potencia sonora dB(A) | 42 | 40 | 40 | 37 | 37 |
| Libre instalación/integrable | Libre Instalación | Libre Instalación | Libre Instalación | Libre Instalación | Libre Instalación |
| Dimensiones | | | | | |
| Altura del aparato con /sin embalaje (cm) | 190.9 / 182.5 | 200 / 192 | 200 / 192 | 206.5 / 202.5 | 206.5 / 202.5 |
| Anchura del aparato con /sin embalaje (cm) | 90.7 / 84 | 76 / 70 | 76 / 70 | 64 / 59.5 | 64 / 59.5 |
| Fondo del aparato sin puerta (cm) | 63 | 66.5 | 66.5 | 59 | 59 |
| Fondo del aparato con tirador cm con /sin embalaje (cm) | 81.7 / 74.5 | 90 / 74.5 | 90 / 74.5 | 76.5 / 67 | 76.5 / 67 |
| Peso bruto / neto (kg) | 121.5 / 117.5 | 90 / 82.5 | 90 / 82.5 | 80.3 / 78 | 80.3 / 78 |
| Características y Funciones | | | | | |
| Color | Look Inox | Look Inox | Blanco | Look Inox | Blanco |
| IonGuard®: Ionizador Activo | Sí | No | No | No | No |
| Active Blue Light™ | Sí | Sí | No | No | No |
| SmoothFit 90° | No | Sí | Sí | Sí | Sí |
| Función Modo Eco | Sí | Sí | No | Sí | Sí |
| Función Modo vacaciones | Sí | Sí | Sí | Sí | Sí |
| Función refrigeración rápida | Sí | Sí | No | Sí | Sí |
| Función congelación rápida | Sí | Sí | Sí | Sí | Sí |
| Dispensador exterior de agua | Llenado manual | No | No | No | No |
| Dispensador de hielo | No | No | No | No | No |
| Filtro de agua | No | No | No | No | No |
| Filtro de Olores | Sí | No | No | No | No |
| Junta de goma revestimiento anti bacteriano | No | No | No | No | No |
| Compresor Inverter | Sí | No | No | Sí | Sí |
| Puerta reversible | No | Sí | Sí | Sí | Sí |
| Control del aparato | | | | | |
| Control Electrónico / Manual | Display electrónico en la puerta | Display electrónico en la puerta | Control mecánico con sensor | Display electrónico en la puerta | Display electrónico en el interior |
| Alarma puerta abierta | Sí | Sí | Sí | Sí | Sí |
| Iluminación | LED en paredes laterales | LED en techo | LED en techo | LED en techo | LED en techo |
| Equipamiento Refrigerador | | | | | |
| Cajón para frutas y verduras EverFresh™ | No | Sí | No | No | No |
| Compartimento 0°C | Sí | Sí | No | Sí | No |
| N° total de bandejas de cristal/ cajones | - 4 bandejas de cristal - 3 cajones | - 4 bandejas de cristal - 2 cajones | - 4 bandejas de cristal - 2 cajones | - 5 bandejas de cristal - 2 cajones | - 5 bandejas de cristal - 1 cajón |
| Botellero | Botellero cromado | Botellero cromado | Soporte botellero | Botellero cromado | Botellero cromado |
| Acabado perfil | Silver | Silver | Blanco | Silver | Blanco |
| N° de hueveras / N° huevos por bandeja | 2 / 10 huevos | 1 / 06 huevos | 1 / 06 huevos | 1 / 06 huevos | 1 / 06 huevos |
| Equipamiento Congelador | | | | | |
| N° cajones/bandejas | - 2 estantes en rejilla - 2 cajones deslizantes - 1 puerta abatible | - 3 cajones deslizantes | - 3 cajones deslizantes | - 3 cajones deslizantes | - 3 cajones deslizantes |
| Iluminación congelador | No | No | No | No | No |
| Tipo de fabricante de hielo | No | Cubitera | Cubitera | Cubitera | Cubitera |
| Fabricador de hielo automático | Dispensador automático - llenado manual | No | No | No | No |
| N° de cubiteras 1 | - | 1 | 1 | 1 | 1 |
| Conexión eléctrica | | | | | |
| Tensión nominal V | 220-240 | 220-240 | 220-240 | 220-240 | 220-240 |
| Máxima intensidad corriente eléctrica A | 1.1 | 0.8 | 0.8 | 0.8 | 0.8 |
| Frecuencia de red Hz | 50 | 50 | 50 | 50 | 50 |
| Potencia del producto W | 190 | 150 | 150 | 125 | 125 |
| Longitud del cable de conexión cm | 2.15 | 2.15 | 2.15 | 2.15 | 2.15 |
| Tipo de enchufe | Europeo | Europeo | Europeo | Europeo | Europeo |
| Código SKU | 7287244082 | 7298247591 | 7298248711 | 7522820002 | 7522820015 |
| Código EAN | 8690842996450 | 8690842202766 | 8690842174728 | 5944008921590 | 5944008921620 |

Ficha de producto según Reglamento (UE) n° 1060/2010

| Categoría | Combinado ancho 60 cm | | | | |
|---|--------------------------------------|--------------------------------------|--|--|--------------------------------------|
| Modelo | RCNA406K30XB | RCNA406K30W | RCNA366E40XB | RCNA366I30XB | RCNE365K30XB |
| Clase de eficiencia energética | A++ | A++ | A+++ | A++ | A++ |
| Consumo de energía anual a 25°C kWh/año | 282 | 282 | 180 | 270 | 260 |
| Volumen Neto compartimento Frigorífico (Litros) | 253 | 253 | 215 | 215 | 225 |
| Volumen Neto compartimento 0°C | 30 | 30 | 30 | 30 | 31 |
| Volumen Neto Congelador (Litros) | 109 | 109 | 109 | 109 | 92 |
| Compartimento 0°C Frost free | Sí | Sí | Sí | Sí | Sí |
| Declaración 0°C | Sí | Sí | Sí | Sí | Sí |
| Frigorífico Frost free | Sí | Sí | Sí | Sí | Sí |
| Sistema de frío | No Frost | No Frost | No Frost | No Frost | No Frost |
| Neo Frost Dual Cooling - No Frost total | Sí | Sí | Sí | Sí | Sí |
| N° estrellas compartimento congelador | 4 | 4 | 4 | 4 | 4 |
| Autonomía sin corriente (horas) | 33 | 33 | 33 | 33 | 21 |
| Capacidad de congelación 24 h (kg/24 h) | 6 | 6 | 6 | 6 | 5 |
| Capacidad diaria de fabricación de hielo | 1 | 1 | 1 | 1 | 2 |
| Ventilador en FF | Sí | Sí | Sí | Sí | Sí |
| Clase Climática | SN-T | SN-T | SN-T | SN-T | SN-T |
| Temperatura mínima requerida para funcionamiento satisfactorio °C | -5 | -5 | -5 | -5 | -5 |
| Temperatura de declaración Etiqueta energética | 25°C | 25°C | 25°C | 25°C | 25°C |
| Potencia sonora dB(A) | 40 | 40 | 37 | 40 | 40 |
| Libre instalación/integrable | Libre Instalación | Libre Instalación | Libre Instalación | Libre Instalación | Libre Instalación |
| Dimensiones | | | | | |
| Altura del aparato con /sin embalaje (cm) | 206.5 / 202.5 | 206.5 / 202.5 | 189.2 / 185.2 | 189.2 / 185.2 | 192.9 / 184.5 |
| Anchura del aparato con /sin embalaje (cm) | 64 / 59.5 | 64 / 59.5 | 64 / 59.5 | 64 / 59.5 | 66.4 / 59.5 |
| Fondo del aparato sin puerta (cm) | 59 | 59 | 59 | 59 | 55 |
| Fondo del aparato con tirador cm con /sin embalaje (cm) | 76.5 / 67 | 76.5 / 67 | 76.5 / 67 | 76.5 / 67 | 73.9 / 65.5 |
| Peso bruto / neto (kg) | 80.3 / 78 | 80.3 / 78 | 74.7 / 72.5 | 74.7 / 72.5 | 74.5 / 68.5 |
| Características y Funciones | | | | | |
| Color | Look Inox | Blanco | Look Inox | Look Inox | Look Inox |
| IonGuard®: Ionizador Activo | No | No | No | No | No |
| Active Blue Light™ | No | No | No | No | No |
| SmoothFit 90° | Sí | Sí | Sí | Sí | No |
| Función Modo Eco | No | No | Sí | Sí | No |
| Función Modo vacaciones | No | No | Sí | Sí | No |
| Función refrigeración rápida | No | Sí | Sí | Sí | No |
| Función congelación rápida | No | No | Sí | Sí | No |
| Dispensador exterior de agua | No | No | No | No | No |
| Dispensador de hielo | No | No | No | No | No |
| Filtro de agua | No | No | No | No | No |
| Filtro de Olores | No | No | No | No | Sí |
| Junta de goma revestimiento anti bacteriano | No | No | No | No | No |
| Compresor Inverter | No | No | Sí | No | No |
| Puerta reversible | Sí | Sí | Sí | Sí | Sí |
| Control del aparato | | | | | |
| Control Electrónico / Manual | Control mecánico con sensor | Control mecánico con sensor | Display electrónico en la puerta | Display electrónico en el interior | Control mecánico con sensor |
| Alarma puerta abierta | Sí | Sí | Sí | Sí | Sí |
| Iluminación | LED en techo | LED en techo | LED en techo | LED en techo | LED en techo |
| Equipamiento Refrigerador | | | | | |
| Cajón para frutas y verduras EverFresh™ | No | No | No | No | No |
| Compartimento 0°C | No | No | Sí | Sí | No |
| N° total de bandejas de cristal/ cajones | - 5 bandejas de cristal - 1 cajón | - 5 bandejas de cristal - 1 cajón | - 4 bandejas de cristal - 2 cajones | - 4 bandejas de cristal - 2 cajones | - 4 bandejas de cristal - 1 cajón |
| Botellero | Soporte botellero | Soporte botellero | Botellero cromado | Botellero cromado | No |
| Acabado perfil | Silver | Blanco | Silver | Silver | Blanco |
| N° de hueveras / N° huevos por bandeja | 1 / 06 huevos | 1 / 06 huevos | 1 / 06 huevos | 1 / 06 huevos | 2 / 06 huevos |
| Equipamiento Congelador | | | | | |
| N° cajones/bandejas | - 3 cajones deslizantes | - 3 cajones deslizantes | - 3 cajones deslizantes | - 3 cajones deslizantes | - 3 cajones deslizantes |
| Iluminación congelador | No | No | No | No | No |
| Tipo de fabricante de hielo | Cubitera | Cubitera | Cubitera | Cubitera | Cubitera |
| Fabricador de hielo automático | No | No | No | No | No |
| N° de cubiteras 1 | 1 | 1 | 1 | 1 | 2 |
| Conexión eléctrica | | | | | |
| Tensión nominal V | 220-240 | 220-240 | 220-240 | 220-240 | 220-240 |
| Máxima intensidad corriente eléctrica A | 0.6 | 0.6 | 0.8 | 0.6 | 0.77 |
| Frecuencia de red Hz | 50 | 50 | 50 | 50 | 50 |
| Potencia del producto W | 110 | 110 | 125 | 110 | 140 |
| Longitud del cable de conexión cm | 2.15 | 2.15 | 2.15 | 2.15 | 2.40 |
| Tipo de enchufe | Europeo | Europeo | Europeo | Europeo | Europeo |
| Código SKU | 7522920001 | 7522920002 | 7522720007 | 7522720014 | 7282748795 |
| Código EAN | 5944008921552 | 5944008921545 | 5944008921460 | 5944008921392 | 8690842246258 |

Ficha de producto según Reglamento (UE) nº 1060/2010

| Categoría | Dos puertas ancho 84 y 70 cm | | | | |
|---|--|--|--|--|--------------------------------------|
| | Modelo | DN161220DX | RDNE455E31ZX | RDNE455K20W | RDSE465K20W |
| Clase de eficiencia energética | A+ | A++ | A+ | A+ | A+ |
| Consumo de energía anual a 25°C kWh/año | 454 | 287 | 366 | 349 | 322 |
| Volumen Neto compartimento Frigorífico (Litros) | 417 | 313 | 313 | 322 | 292 |
| Volumen Neto compartimento 0°C | 32 | 17 | 17 | N/A | N/A |
| Volumen Neto Congelador (Litros) | 139 | 93 | 93 | 115 | 97 |
| Compartimento 0°C Frost free | Sí | Sí | Sí | NA | NA |
| Declaración 0°C | Sí | Sí | Sí | No | No |
| Frigorífico Frost free | Sí | Sí | Sí | No | No |
| Sistema de frío | No Frost | No Frost | No Frost | Cíclico | Cíclico |
| Neo Frost Dual Cooling - No Frost total | Sí | Sí | Sí | No | No |
| Nº estrellas compartimento congelador | 4 | 4 | 4 | 4 | 4 |
| Autonomía sin corriente (horas) | 22 | 15 | 15 | 20 | 21 |
| Capacidad de congelación 24 h (kg/24 h) | 10 | 6 | 6 | 5.5 | 5.5 |
| Capacidad diaria de fabricación de hielo | 2 | 1.5 | 1.5 | 1.5 | 2 |
| Ventilador en FF | Sí | Sí | Sí | Sí | Sí |
| Clase Climática | SN-T | SN-T | SN-T | T | T |
| Temperatura mínima requerida para funcionamiento satisfactorio °C | -5 | -5 | -5 | -5 | -5 |
| Temperatura de declaración Etiqueta energética | 25°C | 25°C | 25°C | 25°C | 25°C |
| Potencia sonora dB(A) | 43 | 43 | 43 | 39 | 41 |
| Libre instalación/integrable | Libre Instalación | Libre Instalación | Libre Instalación | Libre Instalación | Libre Instalación |
| Dimensiones | | | | | |
| Altura del aparato con /sin embalaje (cm) | 190.9 / 182.5 | 191.8 / 185 | 191.8 / 185 | 191.8 / 185 | 177.4 / 170.5 |
| Anchura del aparato con /sin embalaje (cm) | 90.7 / 84 | 74.5 / 70 | 74.5 / 70 | 74.5 / 70 | 76.9 / 70 |
| Fondo del aparato sin puerta (cm) | 63 | 55 | 55 | 55 | 52.5 |
| Fondo del aparato con tirador cm con /sin embalaje (cm) | 81.7 / 74.5 | 70.6 / 65.5 | 68.4 / 65.5 | 68.4 / 65.5 | 70.4 / 62 |
| Peso bruto / neto (kg) | 120 / 110 | 83.5 / 79.5 | 83 / 79 | 76 / 69 | 68 / 62 |
| Características y Funciones | | | | | |
| Color | Look Inox | Inox antihuellas | Blanco | Blanco | Blanco |
| IonGuard®: Ionizador Activo | No | Sí | No | No | No |
| Active Blue Light™ | Sí | No | No | No | No |
| SmoothFit 90° | No | No | No | No | No |
| Función Modo Eco | Sí | Sí | No | No | No |
| Función Modo vacaciones | Sí | Sí | Sí | Sí | No |
| Función refrigeración rápida | Sí | Sí | No | No | No |
| Función congelación rápida | Sí | Sí | Sí | Sí | No |
| Dispensador exterior de agua | Llenado manual | No | No | No | No |
| Dispensador de hielo | No | No | No | No | No |
| Filtro de agua | No | No | No | No | No |
| Filtro de Olores | Sí | Sí | Sí | No | No |
| Junta de goma revestimiento anti bacteriano | No | No | No | No | No |
| Compresor Inverter | Sí | Sí | No | No | No |
| Puerta reversible | No | Sí | Sí | Sí | Sí |
| Control del aparato | | | | | |
| Control Electrónico / Manual | Display electrónico en la puerta | Display electrónico en la puerta | Control mecánico con sensor | Control mecánico con sensor | Control mecánico con sensor |
| Alarma puerta abierta | Sí | Sí | Sí | Sí | Sí |
| Iluminación | LED en paredes laterales | LED en paredes laterales | LED en paredes laterales | LED en pared izquierda | LED |
| Equipamiento Refrigerador | | | | | |
| Cajón para frutas y verduras EverFresh™ | No | Sí | No | No | No |
| Compartimento 0°C | Sí | No | No | No | No |
| Nº total de bandejas de cristal/ cajones | - 4 bandejas de cristal - 2 cajones | - 5 bandejas de cristal - 2 cajones | - 4 bandejas de cristal - 2 cajones | - 5 bandejas de cristal - 2 cajones | - 3 bandejas de cristal - 1 cajón |
| Botellero | Botellero cromado | Botellero cromado | No | No | No |
| Acabado perfil | Look INOX | Silver | Look INOX | Blanco | Blanco |
| Nº de hueveras / Nº huevos por bandeja | 2 / 10 huevos | 2 / 06 huevos | 2 / 06 huevos | 1 / 06 huevos | 1 / 06 huevos |
| Equipamiento Congelador | | | | | |
| Nº cajones/bandejas | - 1 bandeja | - 1 bandeja | - 1 bandeja | - 1 bandeja | - 1 bandeja |
| Iluminación congelador | Sí | Sí | Sí | No | No |
| Tipo de fabricante de hielo | Cubitera Twist Ice Maker | Cubitera | Cubitera | Cubitera | Cubitera |
| Fabricador de hielo automático | No | No | No | No | No |
| Nº de cubiteras 1 | - | - | 1 | 2 | 1 |
| Conexión eléctrica | | | | | |
| Tensión nominal V | 220-240 | 230 | 230 | 230 | 230 |
| Máxima intensidad corriente eléctrica A | 0.9 | 0.8 | 0.8 | 0.8 | 0.7 |
| Frecuencia de red Hz | 50 | 50 | 50 | 50 | 50 |
| Potencia del producto W | 160 | 160 | 160 | 140 | 140 |
| Longitud del cable de conexión cm | 2.15 | 2.15 | 2.15 | 1.93 | 1.93 |
| Tipo de enchufe | Europeo | Europeo | Europeo | Europeo | Europeo |
| Código SKU | 7285141494 | 7294143100 | 7293243110 | 7291947500 | 7296346310 |
| Código EAN | 8690842867996 | 8690842046681 | 8690842050411 | 8690842056239 | 8690842232572 |

Ficha de producto según Reglamento (UE) nº 1060/2010

| Categoría | Dos puertas ancho 70, 60 y 54 cm | | | | |
|---|--------------------------------------|--------------------------------------|--------------------------------------|--------------------------------------|--------------------------------------|
| | Modelo | RDNE350K20XB | RDNE350K20W | RDNT270I20P | RDNT270I20W |
| Clase de eficiencia energética | A+ | A+ | A+ | A+ | A+ |
| Consumo de energía anual a 25°C kWh/año | 295 | 295 | 259 | 259 | 244 |
| Volumen Neto compartimento Frigorífico (Litros) | 241 | 241 | 179 | 179 | 139 |
| Volumen Neto compartimento 0°C | N/A | N/A | N/A | N/A | N/A |
| Volumen Neto Congelador (Litros) | 73 | 73 | 62 | 62 | 62 |
| Compartimento 0°C Frost free | NA | NA | NA | NA | NA |
| Declaración 0°C | No | No | No | No | No |
| Frigorífico Frost free | Sí | Sí | Sí | Sí | Sí |
| Sistema de frío | No Frost | No Frost | No Frost | No Frost | No Frost |
| Neo Frost Dual Cooling - No Frost total | Sí | Sí | Sí | Sí | Sí |
| Nº estrellas compartimento congelador | 4 | 4 | 4 | 4 | 4 |
| Autonomía sin corriente (horas) | 15 | 15 | 20 | 20 | 15 |
| Capacidad de congelación 24 h (kg/24 h) | 3.5 | 3.5 | 3 | 3 | 3 |
| Capacidad diaria de fabricación de hielo | 2 | 2 | 2 | 2 | 2 |
| Ventilador en FF | Sí | Sí | Sí | Sí | Sí |
| Clase Climática | SN-T | SN-T | SN-T | SN-T | SN-T |
| Temperatura mínima requerida para funcionamiento satisfactorio °C | -15 | -15 | 5 | 5 | 5 |
| Temperatura de declaración Etiqueta energética | 25°C | 25°C | 25°C | 25°C | 25°C |
| Potencia sonora dB(A) | 43 | 43 | 40 | 40 | 40 |
| Libre instalación/integrable | Libre Instalación | Libre Instalación | Libre Instalación | Libre Instalación | Libre Instalación |
| Dimensiones | | | | | |
| Altura del aparato con /sin embalaje (cm) | 180.3 / 172 | 180.3 / 172 | 170.5 / 165 | 170.5 / 165 | 150.5 / 145 |
| Anchura del aparato con /sin embalaje (cm) | 66.4 / 59.5 | 66.4 / 59.5 | 58 / 54 | 58 / 54 | 58 / 54 |
| Fondo del aparato sin puerta (cm) | 55 | 55 | 50 | 50 | 50 |
| Fondo del aparato con tirador cm con /sin embalaje (cm) | 72.9 / 65.5 | 72.9 / 65.5 | 65 / 62 | 65 / 62 | 65 / 62 |
| Peso bruto / neto (kg) | 65 / 60 | 65 / 60 | 54.7 / 50.7 | 54.7 / 50.7 | 51 / 47 |
| Características y Funciones | | | | | |
| Color | Look Inox | Blanco | Look Inox | Blanco | Look Inox |
| IonGuard®: Ionizador Activo | No | No | No | No | No |
| Active Blue Light™ | No | No | No | No | Sí |
| SmoothFit 90° | No | No | No | No | No |
| Función Modo Eco | No | No | Sí | Sí | Sí |
| Función Modo vacaciones | Sí | Sí | Sí | Sí | Sí |
| Función refrigeración rápida | No | No | No | No | No |
| Función congelación rápida | Sí | Sí | No | No | No |
| Dispensador exterior de agua | No | No | No | No | No |
| Dispensador de hielo | No | No | No | No | No |
| Filtro de agua | No | No | No | No | No |
| Filtro de Olores | No | Sí | No | No | Sí |
| Junta de goma revestimiento anti bacteriano | No | No | No | No | No |
| Compresor Inverter | No | No | No | No | No |
| Puerta reversible | Sí | Sí | No | No | No |
| Control del aparato | | | | | |
| Control Electrónico / Manual | Control mecánico con sensor | Control mecánico con sensor | Display electrónico en el interior | Display electrónico en el interior | Display electrónico en el interior |
| Alarma puerta abierta | Sí | Sí | Sí | Sí | Sí |
| Iluminación | LED en paredes laterales | LED en paredes laterales | LED en pared izquierda | LED en pared izquierda | LED en pared izquierda |
| Equipamiento Refrigerador | | | | | |
| Cajón para frutas y verduras EverFresh™ | No | No | No | No | No |
| Compartimento 0°C | No | No | No | No | No |
| Nº total de bandejas de cristal/ cajones | - 4 bandejas de cristal - 1 cajón | - 4 bandejas de cristal - 1 cajón | - 3 bandejas de cristal - 1 cajón | - 3 bandejas de cristal - 1 cajón | - 3 bandejas de cristal - 1 cajón |
| Botellero | No | No | No | No | No |
| Acabado perfil | Blanco | Blanco | Blanco | Blanco | Blanco |
| Nº de hueveras / Nº huevos por bandeja | 1 / 06 huevos | 1 / 06 huevos | 1 / 06 huevos | 1 / 06 huevos | 2 / 06 huevos |
| Equipamiento Congelador | | | | | |
| Nº cajones/bandejas | - 1 bandeja | - 1 bandeja | - 1 bandeja | - 1 bandeja | - 1 bandeja |
| Iluminación congelador | No | No | No | No | No |
| Tipo de fabricante de hielo | Cubitera Twist Ice Maker | Cubitera Twist Ice Maker | Cubitera | Cubitera | Cubitera |
| Fabricador de hielo automático | No | No | No | No | No |
| Nº de cubiteras 1 | - | - | 1 | 1 | 1 |
| Conexión eléctrica | | | | | |
| Tensión nominal V | 220-240 | 220-240 | 220-240 | 220-240 | 220-240 |
| Máxima intensidad corriente eléctrica A | 0.6 | 0.6 | 1.25 | 1.25 | 1.25 |
| Frecuencia de red Hz | 50 | 50 | 50 | 50 | 50 |
| Potencia del producto W | 110 | 110 | 130 | 130 | 130 |
| Longitud del cable de conexión cm | 2.15 | 2.15 | 2.15 | 2.15 | 2.15 |
| Tipo de enchufe | Europeo | Europeo | Europeo | Europeo | Europeo |
| Código SKU | 7282043780 | 7282046912 | 8700000080 | 8700000079 | 8700000072 |
| Código EAN | 8690842243479 | 8690842018701 | 8690842080371 | 8690842089459 | 8690842079887 |

Ficha de producto según Reglamento (UE) n° 1060/2010

| Categoría | Bajo encimera ancho 54,5 y 47,5 cm | | | Bajo encimera ancho 47,5 cm | | |
|---|--------------------------------------|--------------------------------------|-----------------------------|---|--------------------------------------|-------------------|
| | Doble puerta | Frijo 1 P | Congelador 1 P | Frijo 1 P | Frijo 1 P | Congelador 1 P |
| Modelo | TSE 1283 | TSE 1402 | FNE 1072 | TS1 90320 | TS1 90020 | FS1 66020 |
| Clase de eficiencia energética | A++ | A+ | A+ | A+ | A+ | A+ |
| Consumo de energía anual a 25°C kWh/año | 139 | 116 | 184 | 112 | 113 | 170 |
| Volumen Neto compartimento Frigorífico (Litros) | 101 | 130 | N/A | 86 | 88 | N/A |
| Volumen Neto compartimento 0°C | N/A | N/A | N/A | N/A | N/A | N/A |
| Volumen Neto Congelador (Litros) | 13 | N/A | 75 | N/A | N/A | 65 |
| Compartimento 0°C Frost free | No | No | No | No | No | No |
| Declaración 0°C | No | No | No | No | No | No |
| Frigorífico Frost free | No | No | No | No | No | No |
| Sistema de frío | Cíclico | Cíclico | No Frost | Cíclico | Cíclico | Cíclico |
| Neo Frost Dual Cooling - No Frost total | No | No | No | No | No | No |
| N° estrellas compartimento congelador | 4 | 0 | 4 | 0 | 0 | 4 |
| Autonomía sin corriente (horas) | 10 | 0 | 10 | 0 | 0 | 15 |
| Capacidad de congelación 24 h (kg/24 h) | 2 | 0 | 10 | 0 | 0 | 4 |
| Capacidad diaria de fabricación de hielo | 1 | 0 | 1 | 0,4 | 0 | 1 |
| Ventilador en FF | No | No | No | No | No | No |
| Clase Climática | SN-T | SN-T | SN-T | SN-T | SN-T | SN-T |
| Temperatura mínima requerida para funcionamiento satisfactorio °C | 5 | 5 | -15 | 5 | 5 | -15 |
| Temperatura de declaración Etiqueta energética | 25°C | 25°C | 25°C | 25°C | 25°C | 25°C |
| Potencia sonora dB(A) | 40 | 40 | 43 | 43 | 40 | 37 |
| Libre instalación/integrable | Libre instalación | Libre instalación | Libre instalación | Libre instalación | Libre instalación | Libre instalación |
| Dimensiones | | | | | | |
| Altura del aparato con /sin embalaje (cm) | 89.6 / 84 | 89.6 / 84 | 89.6 / 84 | 87.6 / 81.8 | 87.6 / 81.8 | 87.6 / 81.8 |
| Anchura del aparato con /sin embalaje (cm) | 57.6 / 54.5 | 57.6 / 54.5 | 57.6 / 54.5 | 51.0 / 47.5 | 51.0 / 47.5 | 51.0 / 47.5 |
| Fondo del aparato sin puerta (cm) | 49 | 49 | 49 | 42 | 42 | 42 |
| Fondo del aparato con tirador cm con /sin embalaje (cm) | 62 / 60.1 | 62 / 60.1 | 62 / 60.1 | 53.1 / 50 | 53.1 / 50 | 53.1 / 50 |
| Peso bruto / neto (kg) | 31.5 / 29 | 32 / 29.600 | 32 / 29.5 | 23.7 / 21.7 | 23 / 22 | 27 / 25 |
| Características y Funciones | | | | | | |
| Color | Blanco | Blanco | Blanco | Blanco | Blanco | Blanco |
| IonGuard®: Ionizador Activo | No | No | No | No | No | No |
| Active Blue Light™ | No | No | No | No | No | No |
| SmoothFit 90° | No | No | No | No | No | No |
| Función Modo Eco | No | No | No | No | No | No |
| Función Modo vacaciones | No | No | No | No | No | No |
| Función refrigeración rápida | No | No | Sí | No | No | No |
| Función congelación rápida | No | No | No | No | No | No |
| Dispensador exterior de agua | No | No | No | No | No | No |
| Dispensador de hielo | No | No | No | No | No | No |
| Filtro de agua | No | No | No | No | No | No |
| Filtro de Olores | No | No | No | No | No | No |
| Junta de goma revestimiento anti bacteriano | No | No | No | No | No | No |
| Compresor Inverter | No | No | No | No | No | No |
| Puerta reversible | Sí | Sí | Sí | Sí | Sí | Sí |
| Control del aparato | | | | | | |
| Control Electrónico / Manual | Control mecánico | Control mecánico | Control mecánico con sensor | Control mecánico | Control mecánico | Control mecánico |
| Alarma puerta abierta | NA | NA | Sí | NA | NA | NA |
| Iluminación | LED | LED | No | LED | LED | No |
| Equipamiento Refrigerador | | | | | | |
| Cajón para frutas y verduras EverFresh™ | No | No | No | No | No | No |
| Compartimento 0°C | No | No | No | No | No | No |
| N° total de bandejas de cristal/ cajones | - 3 bandejas de cristal - 1 cajón | - 4 bandejas de cristal - 1 cajón | - | - 2 bandejas de cristal - 1 cajón conservador (Hasta -6°C) - 1 cajón | - 3 bandejas de cristal - 1 cajón | - |
| Botellero | No | No | No | No | No | No |
| Acabado perfil | Blanco | Blanco | - | - | Blanco | Blanco |
| N° de hueveras / N° huevos por bandeja | 1 / 06 huevos | 1 / 06 huevos | N/A | 1 / 06 huevos | 1 / 06 huevos | N/A |
| Equipamiento Congelador | | | | | | |
| N° cajones/bandejas | - 1 cajón | - | - 3 cajones | - | - | - 3 cajones |
| Iluminación congelador | No | No | No | No | No | No |
| Tipo de fabricante de hielo | Cubitera | No | Cubitera | Cubitera | No | No |
| Fabricador de hielo automático | No | No | No | No | No | No |
| N° de cubiteras 1 | 1 | 0 | 1 | 1 | 0 | 0 |
| Conexión eléctrica | | | | | | |
| Tensión nominal V | 230 | 220-240 | 230 | 230 | 230 | 230 |
| Máxima intensidad corriente eléctrica A | 0.3 | 0.5 | 0.35 | 0.5 | 0.5 | 0.5 |
| Frecuencia de red Hz | 50 | 50 | 50 | 50 | 50 | 50 |
| Potencia del producto W | 70 | 65 | 75 | 90 | 85 | 85 |
| Longitud del cable de conexión cm | 1.93 | 1.93 | 2.15 | 1.93 | 1.93 | 1.93 |
| Tipo de enchufe | Europeo | Europeo | Europeo | Europeo | Europeo | Europeo |
| Código SKU | 7236148714 | 7228948714 | 7251040514 | 7266848714 | 7266748714 | 7266948714 |
| Código EAN | 8690842341397 | 8690842323188 | 8690769831841 | 8690769371071 | 8690769371064 | 8690769371057 |

Ficha de producto según Reglamento (UE) n° 1060/2010

| Categoría | Arcón | Arcón | Arcón | Arcón |
|---|-------------------|-------------------|-----------------------------|-------------------|
| | HSA 47520 | HSA 40520 | HSA 32520 | HS 221520 |
| Modelo | A+ | A+ | A+ | A+ |
| Clase de eficiencia energética | A+ | A+ | A+ | A+ |
| Consumo de energía anual a 25°C kWh/año | 350 | 303 | 272 | 224 |
| Volumen Neto compartimento Frigorífico (Litros) | 0 | 0 | No | 0 |
| Volumen Neto compartimento 0°C | 0 | 0 | N/A | 0 |
| Volumen Neto Congelador (Litros) | 451 | 360 | 298 | 205 |
| Compartimento 0°C Frost free | N/A | N/A | N/A | N/A |
| Declaración 0°C | No | No | No | No |
| Frigorífico Frost free | No | No | No | No |
| Sistema de frío | Cíclico | Cíclico | Cíclico | Cíclico |
| Neo Frost Dual Cooling - No Frost total | No | No | No | No |
| N° estrellas compartimento congelador | 4 | 4 | 4 | 4 |
| AutoNomía sin corriente (horas) | 36 | 36 | 36 | 36 |
| Capacidad de congelación 24 h (kg/24 h) | 20 | 18 | 15 | 12 |
| Capacidad diaria de fabricación de hielo | - | - | - | - |
| Ventilador en FF | No | No | No | No |
| Clase Climática | SN-T | SN-T | SN-T | SN-T |
| Temperatura mínima requerida para funcionamiento satisfactorio °C | -15 | -15 | -15 | -15 |
| Temperatura de declaración Etiqueta energética | 25°C | 25°C | 25°C | 25°C |
| Potencia sonora dB(A) | 44 | 44 | 43 | 42 |
| Libre instalación/integrable | Libre instalación | Libre instalación | Libre instalación | Libre instalación |
| Dimensiones | | | | |
| Altura del aparato con /sin embalaje (cm) | 91 / 86 | 91 / 86 | 91 / 86 | 94.5 / 91.2 |
| Anchura del aparato con /sin embalaje (cm) | 161.6 / 155.2 | 135 / 128.5 | 116.2 / 110.5 | 81.4 / 75.1 |
| Fondo del aparato sin puerta (cm) | 62.4 | 62.4 | 62.4 | |
| Fondo del aparato con tirador cm con /sin embalaje (cm) | 74.2 / 72.5 | 74.2 / 72.5 | 74.2 / 67.5 | 74.2 / 72.5 |
| Peso bruto / neto (kg) | 60.4 / 55.5 | 51.6 / 47.6 | 48 / 44.5 | 38 / 35 |
| Características y Funciones | | | | |
| Color | Blanco | Blanco | Blanco | Blanco |
| Compartimento MultizoNo | No | No | No | No |
| IonGuard®: Ionizador Activo | No | No | No | No |
| Active Blue Light™ | No | No | No | No |
| SmoothFit 90° | No | No | No | No |
| Función Modo Eco | No | No | No | No |
| Función Modo vacaciones | No | No | No | No |
| Función refrigeración rápida | No | Sí | Sí | No |
| Función congelación rápida | No | No | No | No |
| Dispensador exterior de agua | No | No | No | No |
| Dispensador de hielo | No | No | No | No |
| Filtro de agua | No | No | No | No |
| Filtro de Olores | No | No | No | No |
| Junta de goma revestimiento anti bacteriano | No | No | No | No |
| Compresor Inverter | No | No | No | No |
| Puerta reversible | N/A | N/A | N/A | N/A |
| Control del aparato | | | | |
| Control Electrónico / Manual | Control mecánico | Control mecánico | Control mecánico con sensor | Control mecánico |
| Alarma puerta abierta | No | No | No | No |
| Iluminación | Bombilla | Bombilla | Bombilla | No |
| Equipamiento Refrigerador | | | | |
| Cajón para frutas y verduras EverFresh™ | No | No | No | No |
| Compartimento 0°C | No | No | No | No |
| N° total de bandejas de cristal/ cajones | 0 | 0 | 0 | 0 |
| Botellero | No | No | No | No |
| Acabado perfil | No | No | No | No |
| N° de hueveras / N° huevos por bandeja | No / No | No / No | No / No | No / No |
| Equipamiento Congelador | | | | |
| N° total de bandejas de cristal/ cajones | - 3 cestos | - 3 cestos | - 2 cestos | - 1 cestos |
| Iluminación congelador | Sí | Sí | Sí | No |
| Tipo de fabricante de hielo | No | No | No | No |
| Fabricador de hielo automático | No | No | No | No |
| Cerradura | Sí | Sí | Sí | Sí |
| Conexión eléctrica | | | | |
| Tensión Nominal V | 220-240 | 220-240 | 220-240 | 220-240 |
| Máxima intensidad corriente eléctrica A | 1.1 | 1.1 | 1 | 0.95 |
| Frecuencia de red Hz | 50 | 50 | 50 | 50 |
| Potencia del producto W | 130 | 130 | 120 | 110 |
| Longitud del cable de conexión cm | 2.15 | 2.15 | 2.15 | 2.15 |
| Tipo de enchufe | Europeo | Europeo | Europeo | Europeo |
| Código SKU | 7514320008 | 7509620027 | 7509420043 | 7515120001 |
| Código EAN | 5944008910655 | 5944008911966 | 5944008911973 | 5944008914615 |



Lavado

AQUAtech®

Lavado 50% más rápido, 50% más delicado

La tecnología AquaTech® de Beko reemplaza los movimientos del tambor por la acción del agua, cuidando más los tejidos y reduciendo un 50% el tiempo de lavado.



¿Cómo funciona?

Los 24 inyectores de agua a presión se posicionan "a las 12h", es decir, en la parte superior de la cavidad gracias a los dos sensores que hay en el interior del tambor que lo hacen detener en dicha posición.

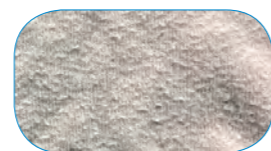

Lavado 25 veces con programas rápidos convencionales¹

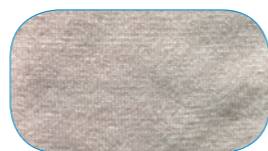

Lavado 25 veces con Beko AquaTech®¹

Una vez la pala está "a las 12h", el agua sale con alta presión y penetra con más fuerza en el tejido, eliminando más fácilmente la suciedad, además de reducir la necesidad de los movimientos del tambor.

Al reemplazar el movimiento del tambor por el efecto de la presión del agua directa sobre los tejidos, se reduce el roce de los mismos, cuidando mejor la ropa y reduciendo el tiempo del ciclo de lavado.



Pala con 24 inyectores de agua a presión



AutoDose

Dosificación automática de detergente y suavizante para un lavado eficiente



¿Cómo funciona la tecnología?

Sensor de peso: Determina el peso de las prendas.

Sensor de agua: Determina el tipo de tejido de acuerdo con el nivel de absorción del agua de las prendas.

Sensor de turbidez: Determina el nivel de turbidez dado por la cantidad de materia orgánica en el agua.

Gracias a estos sensores, la tecnología AutoDose determina automáticamente la carga, el tipo de tejido y el grado de suciedad. A continuación, el sistema automático de dosificación calcula la cantidad exacta de detergente líquido y suavizante necesarios para cada ciclo de lavado.



¿Cómo usar la dosificación automática?

1- Llena el depósito.



La lavadora elige automáticamente la cantidad de detergente y suavizante necesarios.

2- Pon la colada e inicia tu programa de lavado.

3- Repite el punto 2 durante los próximos 20 lavados.



¹ Probado en laboratorios internos

Motor ProSmart™ con tecnología Inverter

Máximo cuidado de la ropa

El motor ProSmart™ con tecnología Inverter mejora el sistema de lavado en las lavadoras Beko: menor ruido, mayor ahorro de energía y mayor durabilidad.

Gracias al motor ProSmart™ de velocidad variable y sin fricción, los movimientos del tambor se ajustan al tipo de tejido, con movimientos suaves para prendas delicadas y vigorosos para prendas resistentes.

El motor ProSmart™ es el motor silencioso de total confianza, con 10 años de garantía.



Alta eficiencia

Alta durabilidad

Bajo nivel de ruido

10 MOTOR PROSMART™ INVERTER
AÑOS DE GARANTÍA



SteamCure

Elimina manchas y arrugas

Descubre el beneficio del vapor en las lavadoras ProSmart™ con la tecnología SteamCure para un mayor cuidado de tu ropa.

El vapor aplicado al principio del lavado ablanda la suciedad y consigue un plus en higiene mientras que, aplicado al final del ciclo, reduce las arrugas en las prendas.

Usa vapor en 4 programas especiales:

- Programa Higiene+
- Programa Plumíferos/ Edredón
- Programa Camisas
- DrumClean

Adiós a la arrugas y a las manchas

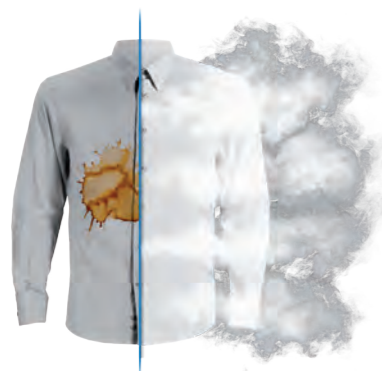

Gracias al poder del vapor



HomeWhiz™

¡Una manera inteligente de hacer más fácil tu vida!

Monitoriza y controla remotamente tu lavadora o lavasecadora. Si no sabes cual ciclo es óptimo para tu colada, HomeWhiz te da sugerencias de lavado para ayudarte.

Podrás descargarte diferentes programas de lavado/ secado y/o añadir tus ciclos favoritos. También es posible customizar los ciclos según tus necesidades.

También te resuelve preguntas frecuentes o te da acceso al manual de usuario.

La conexión Bluetooth tiene un alcance máximo de 15 metros dependiendo del área, grosor de las paredes en la que se encuentre ubicado el aparato.

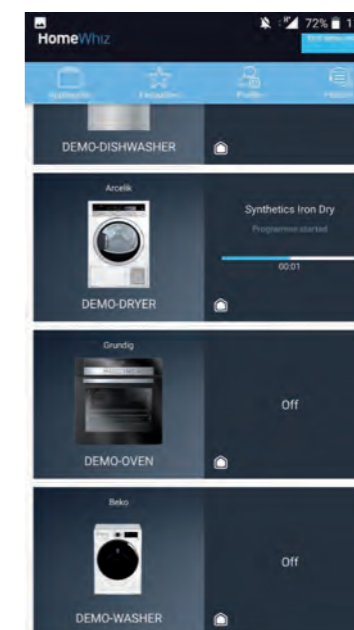

Aplicación móvil disponible para iOS y Android gratuita para móviles y tablets.

Tecnología

AddXtra: Añadir prendas

En ocasiones, con las prisas te olvidas de añadir algunas prendas en la lavadora cuando el programa de lavado ya ha empezado. Normalmente, una vez iniciado el programa de lavado no es posible detener la máquina sin esperar antes unos 3 minutos para poder abrir de nuevo la puerta. Con la tecnología Añadir prendas puedes agregar prendas fácilmente una vez iniciado el programa.

AquaWave®

El diseño especial del tambor y las palas mueven la ropa con la suavidad de las olas. Además la curva del cristal de la puerta facilita la mezcla de la colada para conseguir un lavado más eficiente con menor consumo de energía y agua, cuidando de tus prendas favoritas.

Seguridad anti fugas

Las lavadoras de Beko están equipadas con un sistema de seguridad que interrumpe el suministro de agua en caso de fuga en la manguera interna.

OptiSense®

La tecnología OptiSense® permite un control óptimo del consumo de agua y energía gracias a 4 sensores: 3 de los sensores se ocupan de la ropa durante el lavado y 1 de la vida del motor.

AquaFusion®

La tecnología AquaFusion® aporta eficiencia en el consumo de energía, agua y detergente. AquaFusion® realiza un uso perfecto del detergente al sellar la cuba hasta el ciclo de aclarado, lo que evita que se pierda detergente por el desagüe. Ahorra un 10% de detergente en cada lavado, con ropa visiblemente más limpia y la máxima eficiencia.

Control automático del agua

El sistema de control automático del agua regula la cantidad de agua para conseguir un resultado óptimo en función de la carga de ropa. La reducción en consumo de agua y energía protege el medio ambiente y ahorra gastos innecesarios.

Control electrónico de balance de carga

Este sistema garantiza que la colada se distribuya uniformemente dentro del tambor. Así, se eliminan vibraciones y ruidos provocados por desequilibrios de carga y aporta estabilidad para mejorar la eficiencia del centrifugado.

Resistencia duradera

Un recubrimiento especial de níquel sobre la resistencia evita la acumulación de cal y posibles daños a lo largo del tiempo. Reduce también la necesidad de usar productos anti cal.

Máxima higiene

Manchas PRO

Es el programa que elimina 24 tipos de manchas distintas. Diferentes combinaciones entre temperaturas, velocidades de rotación del tambor y fases de remojo/aclarado contribuyen a la eliminación de manchas concretas y una limpieza superior.



Elimina hasta
24 tipos
de manchas

Hygiene+

Para conseguir la máxima higiene de tus prendas es necesario usar altas temperaturas en el lavado. Para que el consumo energético no se vea afectado, el programa Hygiene+ ofrece resultados de limpieza de primera calidad a bajas temperaturas.

Los ciclos de lavado a 60°C aseguran la eliminación del 99,9%* de la suciedad y posibles alérgenos. Además, el consumo energético se reduce en un 70% con respecto a ciclos a 90°C.

Higiene
a bajas
temperaturas

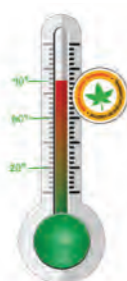

Programa Sport

Para los amantes del deporte, este programa ofrece un lavado a 40°C y bajas revoluciones de centrifugado, especialmente recomendado para prendas técnicas, sintéticas o mezcla.

Programa Plumíferos / Edredones

Este programa realiza el ciclo de lavado con movimientos vigorosos y aclarados que aseguran la máxima higiene de las prendas gruesas como almohadas, edredones o plumíferos. Consigue una limpieza intensiva hasta el núcleo de este tipo de prendas sin dejar restos de detergente ni suavizante.

DrumClean: Limpieza del tambor

¿Has pensado alguna vez en lavar tu lavadora?

A parte de la necesidad de limpiar el filtro, las lavadoras Beko cuentan con el programa de lavado del tambor. Recomendado cada 6 meses, este programa a altas temperaturas (70°C) y altas revoluciones de centrifugado, garantizan la eliminación de residuos acumulados en la cuba lavado tras lavado.



Cuidado en frío

Lavando en frío ahorramos energía y con el programa Cuidado en frío de Beko, consigues higiene en el lavado como si estuvieses lavando a 40°C.



Máxima higiene
ahorrando un
75% de energía*

Programa Ropa oscura

La ropa sintética o de algodón con colores oscuros puede desteñir fácilmente. Por eso, Beko ha desarrollado un programa especial que lava una colada a media carga a 30-40°C.

Este programa lava a baja temperatura y baja velocidad de centrifugado con movimientos mecánicos más suaves.

Programas rápidos

Programa Rápido 28' / 30°

Beko sabe que tu tiempo es valioso y lo importante que es conseguir resultados rápidos cuando tienes prisa. Usa el programa rápido para lavar carga completa en 28 minutos a 30° C.

✓ Hasta 11 kg en 28'

Programa Rápido 14'

Es el programa Rápido 14' está optimizado para lavar 2 kg de ropa ligeramente sucia en solamente 14 minutos.

✓ Hasta 2 kg en 14'

Wash&Wear® para lavasecadora

La tecnología Wash&Wear® te permite tener tu ropa lista para ponértela en una hora*. La lavasecadora combina un ciclo de lavado de 14 minutos** con un ciclo de secado de 40 minutos en un solo aparato. Así ahorras muchísimo tiempo, energía y agua a la vez.

Lava y seca
1 kg en 1 hora



Wash&Dry para lavasecadora

Lava y seca la ropa con sólo seleccionar este programa. No hará falta esperar a que acabe el ciclo de lavado para seleccionar el ciclo de secado: la lavasecadora lo hará automáticamente.

Para este programa, la carga máxima depende del modelo comercial de lavasecadora.



Programas de bajo consumo

Programa ECO

El programa más económico en términos de energía. La información de consumo de la etiqueta energética de tu lavadora se basa en el consumo de este programa. Ajusta la temperatura según tus necesidades y procura usarlo siempre que puedas para cuidar del medio ambiente y de la economía familiar.

Programa Mix

Este programa está diseñado para lavar una colada mixta de ropa sintética y de algodón a 40°C con el menor consumo energético.

CoolHygiene™

Lavado higiénico a 20°C para un futuro más verde. El programa ecológico CoolHygiene™ lava a 20°C y mantiene el color de la ropa con el mínimo consumo. Consigue un lavado natural eliminando bacterias.

Delicados

Programa Woolens Apparel Care

La lana puede dañarse por causa del agua y la fricción con el tambor durante el lavado. El programa de Beko validado por Woolmark® para lana utiliza un control preciso del agua y el tambor para que las prendas de lana se laven suavemente.

Programa Lavado a mano

Lava tejidos delicados como la seda o la lana de cachemir en tu lavadora de forma segura. La acción de lavado es especialmente suave, de forma que la agitación es mínima para evitar que las prendas se dañen.

Programa Camisas

Este programa incluye un número menor de movimientos mecánicos donde la temperatura máxima es de 40°C para garantizar que las camisas duren como nuevas mucho más tiempo.



¡Camisas
como nuevas!

*Aprobado por laboratorios externos.

*El lavado y secado en una hora está certificado por el instituto VDE.

**Resultados del lavado en 14 minutos certificados por la certificadora alemana LGA.

Funciones de lavado adicionales

Fast +

Gracias a la función Fast+, la duración del programa se puede reducir entre un 30% y un 50% dependiendo del programa y del tipo de tejido.

Aclarado extra

Algunas prendas necesitan más cuidado que otras. El aclarado extra está pensado para las coladas que necesitan de una atención especial, como la ropa de bebés o de personas alérgicas a los agentes químicos del detergente. Esta función protege la piel sensible al eliminar todos los restos de detergente.

Prelavado

Si la ropa está muy sucia, puedes utilizar esta función para prelavarla con detergentes especiales usando el compartimento del cajón de detergente indicado para ello.

Eliminación de pelo de mascotas

Beko ha desarrollado una solución inteligente para los amantes de las mascotas al crear una función que elimina los pelos de estas durante el ciclo de lavado. Cuando se selecciona esta función, la máquina añade prelavados y aclarados adicionales al programa normal. De esta forma, la eliminación de pelo de la colada es más efectiva, facilitando la vida a los propietarios de mascotas.



Antiarrugas

El ciclo de centrifugado se divide en varias etapas de centrifugados y movimientos del tambor que deja la colada suelta en el interior del tambor. Esta función especial protege la colada de las arrugas y hace que el planchado sea más fácil y rápido.

Comodidad para hacer la colada

Instalación perfecta

El fondo de las lavadoras y secadoras de Beko se ajustan al mínimo para que tengas más espacio en tu casa sin perder grandes capacidades de carga.

Puerta extra grande XL

Las lavadoras Beko a partir de los 7 kg cuentan con una puerta de carga extra grande de 34 cm de diámetro. Incluso las coladas más voluminosas como los edredones, las sábanas y los albornoces se pueden cargar fácilmente a través de la puerta XL.

Tirador de la puerta superior

El tirador de la puerta está cómodamente situado en el cuarto superior y cuenta con un sistema de apertura por presión para facilitar su uso diario.

Compartimento para el detergente líquido

El compartimento especial para el uso de detergente líquido es compatible con toda clase de detergentes en gel o líquidos y favorece su uso con la opción de inicio diferido.

SilentTech®

El diseño de la pared lateral SilentTech® está especialmente desarrollado para reducir la vibración. Combinado con el sistema de amortiguación, el motor inverter sin escobillas y el aislamiento extra de la cabina, se ha conseguido reducir el nivel de ruido a 45 dB(A) durante el lavado.

La tecnología de lavado ultra silencioso podría ser tu próxima elección.

Iconos

- Motor ProSmart™ Inverter (10 años de Garantía)
- Autodose
- AddXtra: Añadir prendas
- Vapor SteamCure™
- Programa Rápido 28min. carga completa
- Función Fast+
- Función Eliminación de Pelo de Mascotas
- DrumClean: Limpieza del Tambor
- Wash&Wear® - 1h 2 kg de ropa (Lavasecadora)
- Lavar&Secar 5 kg - Wash&Dry™ (Lavasecadora)
- Lavar&Secar 4 kg - Wash&Dry™ (Lavasecadora)
- Velocidad de centrifugado (rpm)
- HomeWhiz: Conectividad por Bluetooth
- Eficiencia Energética A+++ -30%
- Eficiencia Energética A+++ -10%
- Eficiencia Energética A+++
- Eficiencia Energética A++
- Eficiencia Energética A+

* Para información técnica adicional, consultar las tablas de características técnicas al final del capítulo.



Lavadoras y Lavasecadoras

Lavadoras AquaTech™ y Autodose

WQP 10747 XSW D

Tecnología Aquatech™ y Autodose
EAN 8690842241970



Novedad

Tecnologías



Especificaciones

- **AutoDose:** Dosificación automática de detergente.
- **Aquatech™:** Reemplaza los movimientos del tambor por la acción del agua. 50% más rápido. 50% más delicado.
- **Motor ProSmart™ Inverter - 10 años Garantía.**
- **AddXtra:** Añade prendas una vez ha iniciado el lavado.
- **SteamCure:** Elimina manchas y arrugas más fácilmente gracias al poder del vapor.
- **DrumClean:** Elimina los malos olores y residuos incrustados en el tambor.
- **Capacidad de carga: 10 KG.**
- **RPM:** 1.400 rpm.
- **Display LCD.**
- **Inicio diferido:** 0-24h.
- **Certificación Woolmark Apparel Care (Silver).**
- **Nº Programas:** 16 y **Nº Función Auxiliar:** 7.
- **Programas especiales:** Rápido 28'/Rápido 14'; Edredones/Plumíferos, CoolClean, Ropa oscura/jeans, etc.
- **Protección Antidesbordamiento.**

Características técnicas

- **Clasificación energética:** A+++ (-30%).
- **Nivel de ruido lavado/centrifugado:** 53/76 dB(A).
- **Dimensiones (Alto x Ancho x Fondo) en cm:** 84 x 60 x 64.

WQY 9736 XSW BT

Tecnología Aquatech™
EAN 8690842241987



Novedad

Tecnologías



Especificaciones

- **Aquatech™:** Reemplaza los movimientos del tambor por la acción del agua. 50% más rápido. 50% más delicado.
- **Motor ProSmart™ Inverter - 10 años Garantía.**
- **HomeWhiz:** Conectividad por Bluetooth.
- **Fast+:** Lavado hasta un 55% más rápido.
- **AddXtra:** Añade prendas una vez ha iniciado el lavado.
- **SteamCure:** Elimina manchas y arrugas más fácilmente gracias al poder del vapor.
- **DrumClean:** Elimina los malos olores y residuos incrustados en el tambor.
- **Capacidad de carga: 9 KG.**
- **RPM:** 1.400 rpm.
- **Digital Display.**
- **Inicio diferido:** 0-24h.
- **Certificación Woolmark Apparel Care (Silver).**
- **Nº Programas:** 15 y **Nº Función Auxiliar:** 9.
- **Programas especiales:** Rápido 28'/Rápido 14'; Download, Cycle, Edredones/Plumíferos, Manchas PRO, etc.
- **Protección Antidesbordamiento.**

Características técnicas

- **Clasificación energética:** A+++ (-30%).
- **Nivel de ruido lavado/centrifugado:** 53/74 dB(A).
- **Dimensiones (Alto x Ancho x Fondo) en cm:** 84 x 60 x 64.

Lavadora Autodose

WMP 8744 XD

Tecnología Autodose
EAN 8690842130922



Tecnologías



Especificaciones

- **AutoDose:** Dosificación automática de detergente.
- **Motor ProSmart™ Inverter - 10 años Garantía.**
- **Fast+:** Lavado hasta un 55% más rápido.
- **AddXtra:** Añade prendas una vez ha iniciado el lavado.
- **Eliminación de pelo de mascotas.**
- **DrumClean:** Elimina los malos olores y residuos incrustados en el tambor.
- **Capacidad de carga: 8 KG.**
- **RPM:** 1.400 rpm.
- Display LCD.
- Inicio diferido: 0-24h.
- Certificación Woolmark Apparel Care (Silver).
- N° Programas: 16 y N° Función Auxiliar: 8.
- Programas especiales: Rápido 28/Rápido 14; Plumíferos, Ropa oscura/Jeans, Mix, etc.
- Protección Antidesbordamiento.

Características técnicas

- Clasificación energética: **A+++ (-10%).**
- Nivel de ruido lavado/centrifugado: 53/75 dB(A).
- Dimensiones (Alto x Ancho x Fondo) en cm: 84 x 60 x 59.

Lavadora

WMP 11744 XW

Motor ProSmart™ Inverter
EAN 8690842130939



Tecnologías



Especificaciones

- **Motor ProSmart™ Inverter - 10 años Garantía.**
- **Fast+:** Lavado hasta un 55% más rápido.
- **AddXtra:** Añade prendas una vez ha iniciado el lavado.
- **Eliminación de pelo de mascotas.**
- **DrumClean:** Elimina los malos olores y residuos incrustados en el tambor.
- **Capacidad de carga: 11 KG.**
- **RPM:** 1.400 rpm.
- Display LCD.
- Inicio diferido: 0-24h.
- Certificación Woolmark Apparel Care (Silver).
- N° Programas: 16 y N° Función Auxiliar: 7.
- Programas especiales: Rápido 28/Rápido 14; Edredones/Plumíferos, CoolClean, Camisas, etc.
- Protección Antidesbordamiento.

Características técnicas

- Clasificación energética: **A+++ (-10%).**
- Nivel de ruido lavado/centrifugado: 59/76 dB(A).
- Dimensiones (Alto x Ancho x Fondo) en cm: 84 x 60 x 67.

Lavadoras Acero Inox

WMY 81483 LMXB3

Motor ProSmart™ Inverter
EAN 8690842129179



Tecnologías



Especificaciones

- **Motor ProSmart™ Inverter - 10 años Garantía.**
- **Fast+:** Lavado hasta un 55% más rápido.
- **Eliminación de pelo de mascotas.**
- **DrumClean:** Elimina los malos olores y residuos incrustados en el tambor.
- **Capacidad de carga: 8 KG.**
- **RPM:** 1.400 rpm.
- Digital Display.
- Inicio diferido: 0-24h.
- Certificación Woolmark Apparel Care (Silver).
- N° Programas: 16 y N° Función Auxiliar: 6.
- Programas especiales: Rápido 28/Rápido 14; Plumíferos, Ropa oscura/Jeans, Mix, etc.
- Protección Antidesbordamiento.

Características técnicas

- Clasificación energética: **A+++ (-10%).**
- Nivel de ruido lavado/centrifugado: 51/74 dB(A).
- Dimensiones (Alto x Ancho x Fondo) en cm: 84 x 60 x 59.

WMY 71283 LMXB3

Motor ProSmart™ Inverter
EAN 8690842129223



Tecnologías



Especificaciones

- **Motor ProSmart™ Inverter - 10 años Garantía.**
- **Fast+:** Lavado hasta un 55% más rápido.
- **Eliminación de pelo de mascotas.**
- **DrumClean:** Elimina los malos olores y residuos incrustados en el tambor.
- **Capacidad de carga: 7 KG.**
- **RPM:** 1.200 rpm.
- Digital Display.
- Inicio diferido: 0-24h.
- Certificación Woolmark Apparel Care (Silver).
- N° Programas: 16 y N° Función Auxiliar: 6.
- Programas especiales: Rápido 28/Rápido 14; Plumíferos, Ropa oscura/Jeans, Mix, etc.
- Protección Antidesbordamiento.

Características técnicas

- Clasificación energética: **A+++ (-10%).**
- Nivel de ruido lavado/centrifugado: 56/75 dB(A).
- Dimensiones (Alto x Ancho x Fondo) en cm: 84 x 60 x 49.

Lavadoras

WMY 81283 LMB4

Motor ProSmart™ Inverter
EAN 8690842261862



Novedad

Tecnologías



Especificaciones

- **Motor ProSmart™ Inverter - 10 años Garantía.**
- **HomeWhiz:** Conectividad por Bluetooth.
- **Fast+:** Lavado hasta un 55% más rápido.
- **AddXtra:** Añade prendas una vez ha iniciado el lavado.
- **SteamCure:** Elimina manchas y arrugas más fácilmente gracias al poder del vapor.
- **DrumClean:** Elimina los malos olores y residuos incrustados en el tambor.
- **Capacidad de carga: 8 KG.**
- **RPM:** 1.200 rpm.
- Digital Display.
- Inicio diferido: 0-24h.
- Certificación Woolmark Apparel Care (Silver).
- N° Programas: 15 y N° Función Auxiliar: 9.
- Programas especiales: Rápido 28'/Rápido 14'; Camisas, Descargar programa, Plumíferos, etc.
- Protección Antidesbordamiento.

Características técnicas

- Clasificación energética: **A+++ (-10%)**.
- Nivel de ruido lavado/centrifugado: 54/75 dB(A).
- Dimensiones (Alto x Ancho x Fondo) en cm: 84 x 60 x 59.

WTA 10712 XSW

Motor ProSmart™ Inverter
EAN 8690842208164



Tecnologías



Especificaciones

- **Motor ProSmart™ Inverter - 10 años Garantía.**
- **Fast+:** Lavado hasta un 55% más rápido.
- **SteamCure:** Elimina manchas y arrugas más fácilmente gracias al poder del vapor.
- **Eliminación de pelo de mascotas.**
- **DrumClean:** Elimina los malos olores y residuos incrustados en el tambor.
- **Capacidad de carga: 10 KG.**
- **RPM:** 1.400 rpm.
- Digital Display.
- Inicio diferido: 0-19h.
- Certificación Woolmark Apparel Care (Silver).
- N° Programas: 15 y N° Función Auxiliar: 5.
- Programas especiales: Rápido 28'/Rápido 14'; Ropa oscura/Jeans, Edredones/Plumíferos + Steam, Mix, etc.
- Protección Antidesbordamiento.

Características técnicas

- Clasificación energética: **A+++ (-10%)**.
- Nivel de ruido lavado/centrifugado: 55/76 dB(A).
- Dimensiones (Alto x Ancho x Fondo) en cm: 84 x 60 x 64.

Lavadoras

WTA 9712 XSW

Motor ProSmart™ Inverter
EAN 8690842208157



Tecnologías



Especificaciones

- **Motor ProSmart™ Inverter - 10 años Garantía.**
- **Fast+:** Lavado hasta un 55% más rápido.
- **SteamCure:** Elimina manchas y arrugas más fácilmente gracias al poder del vapor.
- **Eliminación de pelo de mascotas.**
- **DrumClean:** Elimina los malos olores y residuos incrustados en el tambor.
- **Capacidad de carga: 9 KG.**
- **RPM:** 1.400 rpm.
- Digital Display.
- Inicio diferido: 0-19h.
- Certificación Woolmark Apparel Care (Silver).
- N° Programas: 15 y N° Función Auxiliar: 6.
- Programas especiales: Rápido 28'/Rápido 14'; Ropa oscura/Jeans, Edredones/Plumíferos + Steam, Mix, etc.
- Protección Antidesbordamiento.

Características técnicas

- Clasificación energética: **A+++ (-10%)**.
- Nivel de ruido lavado/centrifugado: 53/76 dB(A).
- Dimensiones (Alto x Ancho x Fondo) en cm: 84 x 60 x 64.

WTA 8716 DSW BT

Motor ProSmart™ Inverter
EAN 8690842239908



Novedad

Tecnologías



Especificaciones

- **Motor ProSmart™ Inverter - 10 años Garantía.**
- **HomeWhiz:** Conectividad por Bluetooth.
- **Fast+:** Lavado hasta un 55% más rápido.
- **AddXtra:** Añade prendas una vez ha iniciado el lavado.
- **SteamCure:** Elimina manchas y arrugas más fácilmente gracias al poder del vapor.
- **Eliminación de pelo de mascotas.**
- **DrumClean:** Elimina los malos olores y residuos incrustados en el tambor.
- **Capacidad de carga: 8 KG.**
- **RPM:** 1.400 rpm.
- Digital Display.
- Inicio diferido: 0-24h.
- N° Programas: 15 y N° Función Auxiliar: 9.
- Programas especiales: Rápido 28'/Rápido 14'; Camisas, Descargar programa, Plumíferos, etc.
- Protección Antidesbordamiento.

Características técnicas

- Clasificación energética: **A+++ (-10%)**.
- Nivel de ruido lavado/centrifugado: 54/74 dB(A).
- Dimensiones (Alto x Ancho x Fondo) en cm: 84 x 60 x 59.

Lavadoras

WTA 8612 XSW

Motor ProSmart™ Inverter
EAN 8690842208140



Tecnologías



Especificaciones

- **Motor ProSmart™ Inverter - 10 años Garantía.**
- **Fast+:** Lavado hasta un 55% más rápido.
- **SteamCure:** Elimina manchas y arrugas más fácilmente gracias al poder del vapor.
- **Eliminación de pelo de mascotas.**
- **DrumClean:** Elimina los malos olores y residuos incrustados en el tambor.
- **Capacidad de carga: 8 KG.**
- **RPM:** 1.200 rpm.
- Digital Display.
- Inicio diferido: 0-19h.
- Certificación Woolmark Apparel Care (Silver).
- N° Programas: 15 y N° Función Auxiliar: 5.
- Programas especiales: Rápido 28'/Rápido 14'; Ropa oscura/Jeans, Plumíferos + Steam, Mix, etc.
- Protección Antidesbordamiento.

Características técnicas

- Clasificación energética: **A+++ (-10%)**.
- Nivel de ruido lavado/centrifugado: 54/75 dB(A).
- Dimensiones (Alto x Ancho x Fondo) en cm: 84 x 60 x 59.

WTA 7612 XSW

Motor ProSmart™ Inverter
EAN 8690842208133



Tecnologías



Especificaciones

- **Motor ProSmart™ Inverter - 10 años Garantía.**
- **Fast+:** Lavado hasta un 55% más rápido.
- **SteamCure:** Elimina manchas y arrugas más fácilmente gracias al poder del vapor.
- **Eliminación de pelo de mascotas.**
- **DrumClean:** Elimina los malos olores y residuos incrustados en el tambor.
- **Capacidad de carga: 7 KG.**
- **RPM:** 1.200 rpm.
- Digital Display.
- Inicio diferido: 0-19h.
- Certificación Woolmark Apparel Care (Silver).
- N° Programas: 15 y N° Función Auxiliar: 5.
- Programas especiales: Rápido 28'/Rápido 14'; Ropa oscura/Jeans, Plumíferos + Steam, Mix, etc.
- Protección Antidesbordamiento.

Características técnicas

- Clasificación energética: **A+++ (-10%)**.
- Nivel de ruido lavado/centrifugado: 55/75 dB(A).
- Dimensiones (Alto x Ancho x Fondo) en cm: 84 x 60 x 55.

Lavadoras Acero Inox

WTV 8632 XCX

Fast+
EAN 8690842131752



Tecnologías



Especificaciones

- **Motor Universal.**
- **Fast+:** Lavado hasta un 55% más rápido.
- **Eliminación de pelo de mascotas.**
- **DrumClean:** Elimina los malos olores y residuos incrustados en el tambor.
- **Capacidad de carga: 8 KG.**
- **RPM:** 1.200 rpm.
- Digital Display.
- Inicio diferido: 0-19h.
- N° Programas: 15 y N° Función Auxiliar: 5.
- Programas especiales: Rápido 28'/Rápido 14'; Plumíferos, Ropa oscura/Jeans, Mix, etc.
- Protección Antidesbordamiento.

Características técnicas

- Clasificación energética: **A+++**.
- Nivel de ruido lavado/centrifugado: 62/76 dB(A).
- Dimensiones (Alto x Ancho x Fondo) en cm: 84 x 60 x 59.

WTE 7532 BCX

Fast+
EAN 8690842131769



Tecnologías



Especificaciones

- **Motor Universal.**
- **Fast+:** Lavado hasta un 55% más rápido.
- **Eliminación de pelo de mascotas.**
- **DrumClean:** Elimina los malos olores y residuos incrustados en el tambor.
- **Capacidad de carga: 7 KG.**
- **RPM:** 1.000 rpm.
- Digital Display.
- Inicio diferido: 0-19h.
- N° Programas: 15 y N° Función Auxiliar: 5.
- Programas especiales: Rápido 28'/Rápido 14'; Plumíferos, Ropa oscura/Jeans, Mix, etc.
- Protección Antidesbordamiento.

Características técnicas

- Clasificación energética: **A+++**.
- Nivel de ruido lavado/centrifugado: 63/75 dB(A).
- Dimensiones (Alto x Ancho x Fondo) en cm: 84 x 60 x 50.

Lavadora Antracita

WTV 7512 DA

Fast+
EAN 8690842239885



Tecnologías



Especificaciones

- **Motor Universal.**
- **Fast+:** Lavado hasta un 55% más rápido.
- **Eliminación de pelo de mascotas.**
- **DrumClean:** Elimina los malos olores y residuos incrustados en el tambor.
- **Capacidad de carga: 7 KG.**
- **RPM:** 1.000 rpm.
- Digital Display.
- Inicio diferido: 0-19h.
- Certificación Woolmark Apparel Care (Silver).
- Nº Programas: 15 y Nº Función Auxiliar: 5.
- Programas especiales: Rápido 28/Rápido 14; Plumíferos, Ropa oscura/Jeans, Mix, etc.

Características técnicas

- Clasificación energética: **A+++.**
- Nivel de ruido lavado/centrifugado: 63/75 dB(A).
- Dimensiones (Alto x Ancho x Fondo) en cm: 84 x 60 x 49.

Lavadora

WCC 8502 BW1

Xpress Super Short
EAN 6945396607140



Tecnologías



Especificaciones

- **Motor Universal.**
- **Eliminación de pelo de mascotas.**
- **Capacidad de carga: 8 KG.**
- **RPM:** 1.000 rpm.
- Digital Display.
- Inicio diferido: 0-19h.
- Nº Programas: 15 y Nº Función Auxiliar: 3.
- Programas especiales: Xpress Super Short, Daily Xpress, Cuidado ropa oscura, BabyProtect, etc.
- Protección Antidesbordamiento.

Características técnicas

- Clasificación energética: **A+++.**
- Nivel de ruido lavado/centrifugado: 62/79 dB(A).
- Dimensiones (Alto x Ancho x Fondo) en cm: 84 x 60 x 59.

Lavadoras

WCV 7612 BW1

Eliminación de pelo de mascotas
EAN 6945396607126



Tecnologías



Especificaciones

- **Motor Universal.**
- **Fast+:** Lavado hasta un 55% más rápido.
- **Eliminación de pelo de mascotas.**
- **DrumClean:** Elimina los malos olores y residuos incrustados en el tambor.
- **Capacidad de carga: 7 KG.**
- **RPM:** 1.200 rpm.
- Digital Display.
- Inicio diferido: 0-19h.
- Certificación Woolmark Apparel Care (Silver).
- Nº Programas: 15 y Nº Función Auxiliar: 5.
- Programas especiales: Rápido 28/Rápido 14; Plumíferos, Ropa oscura/Jeans, Mix, etc.
- Protección Antidesbordamiento.

Características técnicas

- Clasificación energética: **A+++.**
- Nivel de ruido lavado/centrifugado: 63/78 dB(A).
- Dimensiones (Alto x Ancho x Fondo) en cm: 84 x 60 x 55.

WTE 7611 BW

DrumClean: Elimina malos olores y residuos
EAN 8690842208041



Tecnologías



Especificaciones

- **Motor Universal.**
- **DrumClean:** Elimina los malos olores y residuos incrustados en el tambor.
- **Capacidad de carga: 7 KG.**
- **RPM:** 1.200 rpm.
- Display LED.
- Inicio diferido: 3h-6h-9h.
- Nº Programas: 15.
- Programas especiales: Drum Clean, Plumíferos 40°, Camisas 40°, Mini 30° etc.
- Protección Antidesbordamiento.

Características técnicas

- Clasificación energética: **A+++.**
- Nivel de ruido lavado/centrifugado: 62/77 dB(A).
- Dimensiones (Alto x Ancho x Fondo) en cm: 84 x 60 x 49.

Lavadoras

WCV 6611 BW

DrumClean: Elimina malos olores y residuos
EAN 6945396607133



Tecnologías



Especificaciones

- **Motor Universal.**
- **DrumClean:** Elimina los malos olores y residuos incrustados en el tambor.
- **Capacidad de carga: 6 KG.**
- **RPM:** 1.200 rpm.
- Display LED.
- Inicio diferido: 3h-6h-9h.
- N° Programas: 15.
- Programas especiales: Drum Clean, Plumíferos 40°, Camisas 40°, Mini 30° etc.
- Protección Antidesbordamiento.

Características técnicas

- Clasificación energética: **A+++.**
- Nivel de ruido lavado/centrifugado: 58/79 dB(A).
- Dimensiones (Alto x Ancho x Fondo) en cm: 84 x 60 x 49.

WTE 6511 BW

DrumClean: Elimina malos olores y residuos
EAN 8690842127564



Tecnologías



Especificaciones

- **Motor Universal.**
- **DrumClean:** Elimina los malos olores y residuos incrustados en el tambor.
- **Capacidad de carga: 6 KG.**
- **RPM:** 1.000 rpm.
- Display LED.
- Inicio diferido: 3h-6h-9h.
- N° Programas: 15.
- Programas especiales: Drum Clean, Plumíferos 40°, Camisas 40°, Mini 30° etc.
- Protección Antidesbordamiento.

Características técnicas

- Clasificación energética: **A+++.**
- Nivel de ruido lavado/centrifugado: 61/77 dB(A).
- Dimensiones (Alto x Ancho x Fondo) en cm: 84 x 60 x 44.

Lavasecadora 8/5 KG

HTV 8716 DSW BT

Wash&Dry: Lava y seca 5 KG de ropa con tan sólo girar un botón
EAN 8690842242564



Novedad

Tecnologías



Especificaciones

- **Wash&Dry:** Lava y seca 5 KG de ropa con tan sólo girar un botón.
- **Wash&Wear®:** Lava y seca 1Kg de carga en 1 hora.
- **Motor ProSmart™ Inverter - 10 años Garantía.**
- **HomeWhiz:** Conectividad por Bluetooth.
- **Fast+:** Lavado hasta un 55% más rápido.
- **AddXtra:** Añade prendas una vez ha iniciado el lavado.
- **SteamCure:** Elimina manchas y arrugas más fácilmente gracias al poder del vapor.
- **DrumClean:** Elimina los malos olores y residuos incrustados en el tambor.
- **Capacidad de carga lavado/secado: 8/5 KG.**
- **RPM:** 1.400 rpm.
- Digital Display.
- Inicio diferido: 0-24h.
- Certificación Woolmark Apparel Care (Silver).
- N° Programas 15 y Funciones Auxiliares de lavado 9. La función auxiliar Programa descargable permite descargar 5 funciones auxiliares como "Toallas, Lencería, Ropa oscura, etc." Función auxiliar de secado 1.
- Programas especiales: Rápido 28'/ Rápido 14', Programa descargable.
- Protección Antidesbordamiento.

Características técnicas

- Clasificación energética: **A.**
- Nivel de ruido lavado/centrifugado/secado: 57/77/64 dB(A).
- Dimensiones (Alto x Ancho x Fondo) en cm: 84 x 60 x 59.

Lavasecadora 7/4 KG

HTV 7716 DSW BT

Wash&Dry: Lava y seca 4 KG de ropa con tan sólo girar un botón
EAN 8690842242540



Novedad

Tecnologías



Especificaciones

- **Wash&Dry:** Lava y seca 4 KG de ropa con tan sólo girar un botón.
- **Wash&Wear®:** Lava y seca 1Kg de carga en 1 hora.
- **Motor ProSmart™ Inverter - 10 años Garantía.**
- **HomeWhiz:** Conectividad por Bluetooth.
- **Fast+:** Lavado hasta un 55% más rápido.
- **AddXtra:** Añade prendas una vez ha iniciado el lavado.
- **SteamCure:** Elimina manchas y arrugas más fácilmente gracias al poder del vapor.
- **DrumClean:** Elimina los malos olores y residuos incrustados en el tambor.
- **Capacidad de carga lavado/secado: 7/4 KG.**
- **RPM:** 1.400 rpm.
- Digital Display.
- Inicio diferido: 0-24h.
- Certificación Woolmark Apparel Care (Silver).
- N° Programas 15 y Funciones Auxiliares de lavado 9. La función auxiliar Programa descargable permite descargar 5 funciones auxiliares como "Toallas, Lencería, Ropa oscura, etc." Función auxiliar de secado 1.
- Programas especiales: Rápido 28'/ Rápido 14', Programa descargable.
- Protección Antidesbordamiento.

Características técnicas

- Clasificación energética: **A.**
- Nivel de ruido lavado/centrifugado/secado: 56/75/64 dB(A).
- Dimensiones (Alto x Ancho x Fondo) en cm: 84 x 60 x 50.

Ficha de producto según Directiva 96/60/CE

| Categoría | Lavadora-secadora libre instalación | |
|--|-------------------------------------|--------------------------|
| | Modelo | HTV 8716 DSW BT |
| Capacidad lavado kg | 8.0 | 7.0 |
| Capacidad secado kg | 5.0 | 4.0 |
| Clase de eficiencia energética | A | A |
| Velocidad máxima centrifugado | 1400 | 1400 |
| Consumo de energía anual lavado y secado kWh ¹⁾ | 1088 | 952 |
| Consumo de energía anual solo lavado kWh ²⁾ | 152 | 160 |
| Humedad residual (%) | 44 | 44 |
| Clase de eficiencia energética de lavado | - | - |
| Consumo de agua anual lavado y secado kWh ¹⁾ | 15600 | 19000 |
| Consumo de energía anual solo lavado kWh ²⁾ | 9400 | 9000 |
| Potencia sonora de lavado dB(A) | 57 | 56 |
| Potencia sonora de secado dB(A) | 64 | 64 |
| Potencia sonora de centrifugado dB(A) | 77 | 75 |
| Tipo de instalación | Libre instalación | Libre instalación |
| Prestaciones | | |
| Wash&Dry: Lava y seca 5 ó 4 KG de ropa | Sí | Sí |
| Wash&Wear®: Lava y seca 1Kg de carga en 1 hora | Sí | Sí |
| Motor ProSmart™ Inverter - 10 años Garantía | Motor ProSmart™ Inverter | Motor ProSmart™ Inverter |
| HomeWhiz: conectividad por Bluetooth | Sí | Sí |
| Fast+: Lavado hasta un 55% más rápido | Sí | Sí |
| AddXtra: Añade prendas una vez ha iniciado el lavado | Sí | Sí |
| SteamCure™: Elimina manchas y arrugas | Sí | Sí |
| DrumClean: Limpieza del tambor | Sí | Sí |
| Volumen del tambor litros | 55 | 47 |
| Diseño tambor | Aquawave | No |
| Diámetro puerta (ojo de buey) cm | 46 cm | 46 cm |
| SilentTech®: Paneles laterales antivibración | Sí | Sí |
| Certificación Woolmark Apparel Care (Silver) | Sí | Sí |
| Tipo de Display | Digital Display | Digital Display |
| Inicio diferido | 0-24 h | 0-24 h |
| Indicador de tiempo restante | Sí | Sí |
| Seguimiento de programa | Sí | Sí |
| Selección de temperatura | Sí | Sí |
| Sistema protección antifugas de agua | Sí | Sí |
| Control automático de agua | Sí | Sí |
| Control electrónico de balance de carga | Sí | Sí |
| Bloqueo de seguridad para niños | Sí | Sí |
| Color | Blanco | Blanco |
| Programas y funciones | | |
| Programa-1 | Algodón | Algodón |
| Programa-2 | Algodón Eco | Algodón Eco |
| Programa-3 | Sintéticos | Sintéticos |
| Programa-4 | Lana/Lavado a mano | Lana/Lavado a mano |
| Programa-5 | Rápido 28'/ Rápido 14' | Rápido 28'/ Rápido 14' |
| Programa-6 | Plumíferos | Plumíferos |
| Programa-7 | Programa descargable | Programa descargable |
| Programa-8 | Centrifugado y vaciado | Centrifugado y vaciado |
| Programa-9 | Aclarado | Aclarado |
| Programa-10 | Camisas | Camisas |
| Programa-11 | Secado algodón | Secado algodón |
| Programa-12 | Secado sintéticos | Secado sintéticos |
| Programa-13 | Hygiene+ Wash&Dry | Hygiene+ Wash&Dry |
| Programa-14 | 5Kg Wash& Dry | 4Kg Wash& Dry |
| Programa-15 | Wash&Wear | Wash&Wear |
| Programa descargable_1 | Mix | Mix |
| Programa descargable_2 | Sport | Sport |
| Programa descargable_3 | Ropa oscura/Jeans | Ropa oscura/Jeans |
| Programa descargable_4 | toallas | toallas |
| Programa descargable_5 | Lencería | Lencería |
| Función auxiliar - 1 | Pre Lavado | Pre Lavado |
| Función auxiliar - 2 | Fast+ | Fast+ |
| Función auxiliar - 3 | Secado | Secado |
| Función auxiliar - 4 | Bluetooth | Bluetooth |
| Función auxiliar_1_pulsando 3 seg | Drum Clean+ | Drum Clean+ |
| Función auxiliar_2_pulsando 3 seg | Steam | Steam |
| Función auxiliar_3_pulsando 3 seg | Child Lock | Child Lock |
| Función auxiliar_4_pulsando 3 seg | Bluetooth | Bluetooth |
| Función auxiliar botón centrifugado_1_pulsando 3 seg | Antiarrugas+ | Antiarrugas+ |
| Dimensiones | | |
| Altura del aparato con /sin embalaje (cm) | 88 / 84 | 88 / 84 |
| Anchura del aparato con /sin embalaje (cm) | 65 / 60 | 65 / 60 |
| Fondo del aparato con cm con /sin embalaje (cm) | 60 / 59 | 51.5 / 50 |
| Peso bruto / neto (kg) | 68 / 67 | 64 / 63 |
| Conexión eléctrica y toma de agua | | |
| Tensión Nominal V | 230 | 230 |
| Máxima intensidad corriente eléctrica A | 10 | 10 |
| Frecuencia de red Hz | 50 | 50 |
| Potencia del producto W | 2200 | 2200 |
| Longitud del cable de conexión cm | 180 | 180 |
| Tipo de enchufe | European | European |
| Altura de conexión (cm) | 40-100 cm | 40-100 cm |
| Código SKU | 7161545800 | 7161545800 |
| Código EAN | 8690842242564 | 8690842242564 |

¹⁾ Consumo total anual de energía (200 ciclos-carga completa para lavado y secado) (kWh)²⁾ Consumo total anual de energía (200 ciclos-carga completa solo lavado) (kWh)



Secadoras



Programas de secado

Rápido

Este programa permite secar 2 kg de ropa en 35 minutos y está diseñado para ofrecer la rapidez que necesitas en situaciones de urgencia. Unido al programa de las lavadoras Xpress Super Short de 14 minutos te permite tener 2 Kg de ropa limpios y secos en menos de 1 hora.

Diario

Beko sabe que tu tiempo es valioso y lo importante que es conseguir resultados rápidos cuando tienes prisa.

Beko ha desarrollado un programa para uso diario que seca 4 kg de ropa en solamente 1 hora en secadoras de condensación. Utilizado junto con una lavadora Beko, con un programa diario, puedes lavar y secar tu ropa en menos de 2 horas.

Refrescado

El programa Refrescado permite liberarse de ligeros olores gracias al aireado de tus prendas que junto con la acción del tambor garantiza que la ropa se refresque sin necesidad de lavarla.

WoolProtect

Con la aprobación de Woolmark®, el programa WoolProtect seca suavemente las prendas delicadas de lana aptas para secado en secadora.

Delicados

Las secadoras Beko cuentan con un programa especial que cuida la colada delicada, garantizando que se sequen suavemente a muy baja temperatura.

BabyProtect+®

Con este programa puedes secar la ropa de tus pequeños a la temperatura correcta gracias a un cuidado control de las condiciones en el interior de la secadora.

Secado por tiempo

Este programa aporta flexibilidad y permite regular el tiempo de secado entre 10 y 160 minutos. Tú decides cuánto tiempo quieres secar tus prendas.

Mix

Diseñado para secar una colada mixta de ropa sintética y de algodón, elimina la necesidad de separar las prendas en cargas independientes según el tipo de tejido.

Camisas

El programa Camisas de las secadoras Beko ofrece un programa suave que seca las camisas a baja temperatura y garantiza que duren mucho más tiempo.

Jeans

Los tejidos gruesos son difíciles de secar en ciclos normales. La solución es el programa de Beko especial para tejidos más gruesos que seca las costuras de los vaqueros y la felpa.

Este programa consigue así un secado perfecto y homogéneo.

Sports

Beko cuida de quienes se cuidan a sí mismos. Este programa seca la colada con un nivel de humedad óptimo que se ajusta perfectamente a la ropa deportiva.

Tecnología EcoGentle™

Secado por bomba de calor eficiente

La tecnología EcoGentle™ de las secadoras con bomba de calor de Beko ofrece un secado más suave y económico. El aire húmedo se recicla a través del intercambiador de calor y se devuelve al tambor a través de un ventilador.

Con una calificación energética de A+++, ahorras un 73% de energía en comparación con las secadoras de condensación o de ventilación. Gracias a una temperatura de secado más baja (60°C frente a los 110°C de una secadora de condensación eléctrica).

AquaWave®

El secado que cuida de tus prendas

La tecnología AquaWave® ofrece condiciones de secado efectivas pero suaves para todas las prendas, consiguiendo que duren más tiempo. El nuevo diseño del tambor mueve suavemente las prendas, separándolas del tambor como si fuese una ola.



SilentTech®

Secado ultra silencioso

El diseño de la pared lateral SilentTech®, está especialmente desarrollado para reducir la vibración. Combinado con el sistema especial de amortiguación y el aislamiento extra de la cabina, la tecnología de secado ultra silencioso podría ser tu próxima elección.

Volumaxx™

Ahorra un 10% en espacio

El fondo de las secadoras de Beko se ajustan al mínimo para que tengas más espacio en tu casa sin perder grandes capacidades de carga.



Ahorra hasta un **10%** de espacio



Funciones

Ajuste del nivel de secado

Puedes ajustar el nivel deseado de secado en función de tus necesidades. Secado más suave para prendas delicadas o más intenso para toallas.

Antiarrugas automático

La función Antiarrugas se activa automáticamente después del ciclo de secado. Esta función te permite tener ropa lista para usar, ya que la suave acción del tambor separa la colada y garantiza que permanezca sin arrugas.

Soluciones inteligentes para la colada



Las secadoras Beko están equipadas con sensores para el control de la humedad y la temperatura. Los sensores OptiSense® te permiten elegir el nivel de secado y te ahorran tener que calcular el tiempo para el secado.

La secadora se detiene automáticamente cuando detecta el nivel de secado seleccionado. El sensor de humedad garantiza un secado homogéneo de la colada.



¡Limpia únicamente el filtro de la puerta!
Gracias al doble filtro en la puerta las secadoras de bomba de calor de Beko evitan que tengas que agacharte para limpiar el filtro del condensador.

Luz interior del tambor

La luz interior del tambor te permite ver dentro del tambor para facilitar la carga y descarga. Según el tipo de secadora dispone de opciones mediante LEDs o bombillas convencionales.

Apagado automático

Las secadoras Beko se apagan automáticamente a los diez minutos de finalizar el ciclo. De esta forma, puedes disfrutar de tu tiempo sin tener que preocuparte de la secadora.

Alarma fin de ciclo

Un zumbido te avisa que el ciclo ha finalizado y que puedes recoger tu colada.

Desagüe directo opcional

Todas las secadoras de Beko con el tanque de condensación situado en la parte superior están equipadas con un tubo de desagüe directo.

Bloqueo de seguridad

Se puede activar la opción de bloqueo de seguridad para evitar que los pequeños jueguen con los botones y mandos. Al activar la opción de bloqueo se evita que se cambie el programa seleccionado.

Solución de gran capacidad

Las secadoras de 10 kg de Beko son ideales para grandes familias y eliminan la necesidad de dividir las cargas por limitaciones de espacio.

Tambor y pala de gran tamaño

La última gama de secadoras Beko está equipada con tambores de gran tamaño y pueden ocuparse de mayor carga de ropa, hasta 10 kg y aún así mantener las dimensiones estándar.

Kit de apilamiento

El kit de apilamiento de Beko es una solución inteligente para ahorrar espacio. Gracias a su diseño flexible, se puede apilar una secadora con un fondo de 60 cm sobre una lavadora de 45 cm de fondo.



Para poner en columna lavadora y secadora, la lavadora no puede tener más fondo que la secadora. Este kit de unión deberá pedirse a través del SAT oficial de la zona.

Referencia Kit torre de lavado: 2978240100.

Iconos

- Bomba de Calor EcoGentle™
- OptiSense®
- Filtro Fusión autolimpiante
- Tambor AquaWave®
- Volumaxx™
- Eficiencia Energética A+++
- Eficiencia Energética A++
- Eficiencia Energética A+
- Eficiencia Energética A
- Eficiencia Energética B
- Eficiencia Energética C

* Para información técnica adicional, consultar las tablas de características técnicas al final del capítulo.

Secadoras Bomba de calor

DH 10412 RX

EcoGentle™: Ahorro de hasta un 73% de energía
EAN 8690842166778



Tecnologías



Especificaciones

- **EcoGentle™:** Ahorro de hasta un 73% de energía. Mayor cuidado de las prendas y menor desgaste del color.
- **OptiSense®:** Optimización del ciclo de secado gracias a los sensores de humedad, temperatura y voltaje.
- **Filtro Fusión:** Filtro doble de fácil acceso y mantenimiento.
- **AquaWave®:** Diseño especial del tambor con movimientos suaves que separan las prendas del tambor como si fuese una ola.
- **Silent Tech®:** Secado ultrasilencioso gracias al diseño de la pared que reduce la vibración y el aislamiento extra de la cabina.
- Función automática antiarrugas.
- **Capacidad de carga 10 KG.**
- Display digital con tiempo restante.
- Inicio diferido 0-24h.
- Indicador de depósito de agua lleno, limpiar filtro fusión y limpiar condensador.
- N° Programas 15 y N° Función auxiliar 1: ajuste del nivel de secado.
- Programas especiales: Xpress Super Short, GentleCare/Camisas, Refrescar, Diario, etc.
- Iluminación interior del tambor.

Características técnicas

- Clasificación energética: **A****.
- Nivel de ruido: 66 dB(A).
- Dimensiones (Alto x Ancho x Fondo) en cm: 84,6 x 59,7 x 63,3.
- Kit de Desagüe directo opcional incluido.
- Accesorio compatible para instalación en columna: (adquirir a través del servicio técnico).

DHA 8512 RX

EcoGentle™: Ahorro de hasta un 73% de energía
EAN 8690842210945



Tecnologías



Especificaciones

- **EcoGentle™:** Ahorro de hasta un 73% de energía. Mayor cuidado de las prendas y menor desgaste del color.
- **OptiSense®:** Optimización del ciclo de secado gracias a los sensores de humedad, temperatura y voltaje.
- **Volumaxx™:** Secadora de poca profundidad. Se puede poner en armarios estándar de 60 cm de profundidad sin sobresalir.
- **Filtro Fusión:** Filtro doble de fácil acceso y mantenimiento.
- **AquaWave®:** Diseño especial del tambor con movimientos suaves que separan las prendas del tambor como si fuese una ola.
- **Silent Tech®:** Secado ultrasilencioso gracias al diseño de la pared que reduce la vibración y el aislamiento extra de la cabina.
- Función automática antiarrugas.
- **Capacidad de carga 8 KG.**
- Display digital con tiempo restante.
- Inicio diferido 0-24h.
- Indicador de depósito de agua lleno, limpiar filtro fusión y limpiar condensador.
- N° Programas 15 y N° Función auxiliar 1: ajuste del nivel de secado.
- Programas especiales: Xpress Super Short, Edredones/Plumíferos, Refrescar (Refrescar Lana), Mix (Diario), etc.
- Iluminación interior del tambor.

Características técnicas

- Clasificación energética: **A+++**.
- Nivel de ruido: 64 dB(A).
- Dimensiones (Alto x Ancho x Fondo) en cm: 84,6 x 59,7 x 56,8.
- Kit de Desagüe directo opcional incluido.

Secadoras Bomba de calor

DHS 8412 PA0

EcoGentle™: Ahorro de hasta un 73% de energía
EAN 8690842166754



Tecnologías



Especificaciones

- **EcoGentle™:** Ahorro de hasta un 73% de energía. Mayor cuidado de las prendas y menor desgaste del color.
- **OptiSense®:** Optimización del ciclo de secado gracias a los sensores de humedad, temperatura y voltaje.
- **Volumaxx™:** 1era Secadora de poca profundidad. Se puede poner en armarios estándar de 60 cm de profundidad sin sobresalir gracias a su diseño especial.
- **AquaWave®:** Diseño especial del tambor con movimientos suaves que separan las prendas del tambor como si fuese una ola.
- **Silent Tech®:** Secado ultrasilencioso gracias al diseño de la pared que reduce la vibración y el aislamiento extra de la cabina.
- Función automática antiarrugas.
- **Capacidad de carga 8 KG.**
- Display digital con tiempo restante.
- Inicio diferido 0-24h.
- Indicador de depósito de agua lleno, limpiar filtro y limpiar condensador.
- N° Programas 15 y N° Función auxiliar 1: ajuste del nivel de secado.
- Programas especiales: Xpress Super Short, Mix, Refrescar, BabyProtect, etc.
- Iluminación interior del tambor.

Características técnicas

- Clasificación energética: **A****.
- Nivel de ruido: 65 dB(A).
- Dimensiones (Alto x Ancho x Fondo) en cm: 84,6 x 59,7 x 56,8.
- Kit de Desagüe directo opcional incluido.

DHS 8312 PA0

EcoGentle™: Ahorro de hasta un 73% de energía
EAN 8690842158179



Tecnologías



Especificaciones

- **EcoGentle™:** Ahorro de hasta un 73% de energía. Mayor cuidado de las prendas y menor desgaste del color.
- **OptiSense®:** Optimización del ciclo de secado gracias a los sensores de humedad, temperatura y voltaje.
- **Volumaxx™:** Secadora de poca profundidad. Se puede poner en armarios estándar de 60 cm de profundidad sin sobresalir gracias a su diseño especial.
- **AquaWave®:** Diseño especial del tambor con movimientos suaves que separan las prendas del tambor como si fuese una ola.
- **Silent Tech®:** Secado ultrasilencioso gracias al diseño de la pared que reduce la vibración y el aislamiento extra de la cabina.
- Función automática antiarrugas.
- **Capacidad de carga 8 KG.**
- Display digital con tiempo restante.
- Inicio diferido 0-24h.
- Indicador de depósito de agua lleno, limpiar filtro y limpiar condensador.
- N° Programas 15 y N° Función auxiliar 1: ajuste del nivel de secado.
- Programas especiales: Xpress Super Short, Mix, Refrescar, BabyProtect, etc.
- Iluminación interior del tambor.

Características técnicas

- Clasificación energética: **A***.
- Nivel de ruido: 65 dB(A).
- Dimensiones (Alto x Ancho x Fondo) en cm: 84,6 x 59,7 x 56,8.
- Kit de Desagüe directo opcional incluido.

Secadora Bomba de calor

DHS 7413 PAO

EcoGentle™: Ahorro de hasta un 73% de energía
EAN 8690842281716



Novedad

Tecnologías



Especificaciones

- **EcoGentle™**: Ahorro de hasta un 73% de energía. Mayor cuidado de las prendas y menor desgaste del color.
- **OptiSense®**: Optimización del ciclo de secado gracias a los sensores de humedad, temperatura y voltaje.
- **Volumaxx™**: Secadora de poca profundidad. Se puede poner en armarios estándar de 60 cm de profundidad sin sobresalir gracias a su diseño especial.
- **Filtro Fusión**: Filtro doble de fácil acceso y mantenimiento.
- **Box in Box Form**.
 - Función automática antiarrugas.
- **Capacidad de carga 7 KG.**
 - Display digital con tiempo restante.
 - Inicio diferido 0-24h.
 - Indicador de depósito de agua lleno, limpiar filtro fusión y limpiar condensador.
- N° Programas 15 y N° Función auxiliar 1: ajuste del nivel de secado.
- Programas especiales: Xpress Super Short, Plumíferos, Refrescar (Refrescar Lana), Mix (Diario), etc.
- Iluminación interior del tambor.

Características técnicas

- Clasificación energética: **A++**.
- Nivel de ruido: 65 dB(A).
- Dimensiones (Alto x Ancho x Fondo) en cm: 84,7 x 59,7 x 50,8.
- Kit de Desagüe directo opcional incluido.

Secadora Condensación

DU 8112 PAO

OptiSense: Optimización del ciclo gracias a los sensores
EAN 8690842157165



Tecnologías



Especificaciones

- **OptiSense®**: Optimización del ciclo de secado gracias a los sensores de humedad, temperatura y voltaje.
- **Volumaxx™**: Secadora de poca profundidad. Se puede poner en armarios estándar de 60 cm de profundidad sin sobresalir gracias a su diseño especial.
- **AquaWave®**: Diseño especial del tambor con movimientos suaves que separan las prendas del tambor como si fuese una ola.
- **Silent Tech®**: Secado ultrasilencioso gracias al diseño de la pared que reduce la vibración y el aislamiento extra de la cabina.
 - Función automática antiarrugas.
- **Capacidad de carga 8 KG.**
 - Display digital con tiempo restante.
 - Inicio diferido 0-24h.
 - Indicador de depósito de agua lleno, limpiar filtro y limpiar condensador.
- N° Programas 15 y N° Función auxiliar 1: ajuste del nivel de secado.
- Programas especiales: Xpress Super Short, GentleCare/Camisas, Refrescar, Diario, etc.
- Iluminación interior del tambor.

Características técnicas

- Clasificación energética: **B**.
- Nivel de ruido: 66 dB(A).
- Dimensiones (Alto x Ancho x Fondo) en cm: 84,6 x 59,7 x 56,8
- Kit de Desagüe directo opcional incluido.

Secadora Condensación

DB 7111 PAO

OptiSense: Optimización del ciclo gracias a los sensores
EAN 8690842157158



Tecnologías



Especificaciones

- **OptiSense®**: Optimización del ciclo de secado gracias a los sensores de humedad, temperatura y voltaje.
- **Volumaxx™**: Secadora de poca profundidad. Se puede poner en armarios estándar de 60 cm de profundidad sin sobresalir gracias a su diseño especial.
- **AquaWave®**: Diseño especial del tambor con movimientos suaves que separan las prendas del tambor como si fuese una ola.
- **Silent Tech®**: Secado ultrasilencioso gracias al diseño de la pared que reduce la vibración y el aislamiento extra de la cabina.
 - Función automática antiarrugas.
- **Capacidad de carga 7 KG.**
 - Display LED.
 - Inicio diferido 3, 6 y 9h.
 - Indicador de depósito de agua lleno, limpiar filtro y limpiar condensador.
- N° Programas 15.
- Programas especiales: Xpress Super Short, GentleCare/Camisas, Refrescar, Sport, etc.
- Iluminación interior del tambor.

Características técnicas

- Clasificación energética: **B**.
- Nivel de ruido: 65 dB(A).
- Dimensiones (Alto x Ancho x Fondo) en cm: 84,6 x 59,7 x 56,8.

Secadora Ventilación

DV8120 N

Xpress Super Short: Camisas secas en 30'
EAN 8690842259487



Novedad

Tecnologías



Especificaciones

- **OptiSense®**: Optimización del ciclo de secado gracias a los sensores de humedad, temperatura y voltaje.
- **Volumaxx™**: Secadora de poca profundidad. Se puede poner en armarios estándar de 60 cm de profundidad sin sobresalir gracias a su diseño especial.
- **AquaWave®**: Diseño especial del tambor con movimientos suaves que separan las prendas del tambor como si fuese una ola.
- **Silent Tech®**: Secado ultrasilencioso gracias al diseño de la pared que reduce la vibración y el aislamiento extra de la cabina.
 - Función automática antiarrugas.
- **Capacidad de carga 8 KG.**
 - Display LED.
 - Inicio diferido 3, 6 y 9h.
 - Indicador limpiar filtro.
- N° Programas 15.
- Programas especiales: Xpress Super Short, Delicados (Gentle Care/Camisas), Refrescar (Refrescar Lana), Mix (Diario), etc.

Características técnicas

- Clasificación energética: **C**.
- Nivel de ruido: 67 dB(A).
- Dimensiones (Alto x Ancho x Fondo) en cm: 85,6 x 59,7 x 58,4.

Tabla especificaciones

Ficha de producto según Reglamento (UE) nº 392/2012

| Categoría | Bomba de calor | | | | |
|--|-------------------------------------|-------------------------------------|-------------------------------------|-------------------------------------|---------------------------------|
| | DH 10412 RX | DHA 8512 RX | DHS 8412 PA0 | DHS 8312 PA0 | DHS 7413 PA0 |
| Capacidad kg | 10.0 | 8.0 | 8.0 | 8.0 | 7.0 |
| Clase de eficiencia energética | A++ | A+++ | A++ | A+ | A++ |
| Tipo de secadora | Bomba de calor | Bomba de calor | Bomba de calor | Bomba de calor | Bomba de calor |
| Consumo de energía anual kWh | 282 | 176.6 | 234.8 | 297 | 212 |
| Consumo de energía programa estándar con carga completa kWh | 2.41 | 1.46 | 1.95 | 2.47 | 1.75 |
| Consumo de energía programa estándar con carga parcial kWh | 1.24 | 0.80 | 16 | 1.35 | 0.96 |
| Consumo eléctrico en modo apagado/modo sin apagar W [julios/segundos] | 1 / 0.40 | 1 / 0.40 | 1 / 0.50 | 1 / 0.50 | 1 / 0.50 |
| Duración ponderada del programa estándar de algodón con carga completa y carga parcial (min) | 194 | 164 | 156 | 150 | 138 |
| Duración del programa algodón con carga completa (min) | 260 | 209 | 197 | 197 | 179 |
| Duración del programa algodón con carga parcial (min) | 145 | 130 | 125 | 115 | 107 |
| Clase de eficiencia energética de la condensación | B | A | B | B | B |
| Eficiencia de condensación ponderada con carga completa y carga parcial | 81 | 91 | 86 | 81 | 81 |
| Promedio de la eficiencia de la condensación con carga completa | 81 | 91 | 86 | 81 | 81 |
| Promedio de la eficiencia de la condensación con carga parcial | 81 | 91 | 86 | 81 | 81 |
| Potencia sonora dB(A) | 66 | 64 | 65 | 65 | 65 |
| Tipo de gas refrigerante | R290 | R450a | R290 | R290 | R290 |
| Cantidad de gas | 0.120 | 0.360 | 0.115 | 0.099 | 0.089 |
| Potencial de calentamiento global (GWP) | 0.000 | 0.217 | 0.000 | 0.000 | 0.000 |
| Tipo de instalación | Libre instalación | Libre instalación | Libre instalación | Libre instalación | Libre instalación |
| Prestaciones | | | | | |
| EcoGentle™ | Sí | Sí | Sí | Sí | Sí |
| OptiSense: Sensores ajustan automáticamente el secado | Sí | Sí | Sí | Sí | Sí |
| Volumaxx™: Lera Secadora de poca profundidad | No | Sí | Sí | Sí | Sí |
| Filtro Fusión: Fácil limpieza | Sí | Sí | No | No | Sí |
| AquaWave®: Diseño especial de tambor, mayor cuidado | Aquawave | Aquawave | Aquawave | Aquawave | No |
| SilentTech®: Paneles laterales antivibración | Sí | Sí | Sí | Sí | Sí |
| Función antiarrugas automática | Sí | Sí | Sí | Sí | Sí |
| Tipo de motor | Motor universal | Motor universal | Motor universal | Motor universal | Motor universal |
| Material del tambor | Acero Inox | Acero galvanizado | Acero galvanizado | Acero galvanizado | Acero galvanizado |
| Volumen del tambor | 118 | 102 | 102 | 102 | 83 |
| Iluminación interior del tambor | Sí | Sí | Sí | Sí | Sí |
| Diámetro puerta (ojo de buey) cm | 48 | 48 | 48 | 48 | 48 |
| Puerta de cristal | Sí | Sí | No | No | No |
| Tipo de Display | Display LED | Display LED | Display LED | Display LED | Display LED |
| Inicio diferido | 0-24 | 0-24 | 0-24 | 0-24 | 0-24 |
| Indicador de tiempo restante | Sí | Sí | Sí | Sí | Sí |
| Alarma de fin de programa | Sí | Sí | Sí | Sí | Sí |
| Seguimiento de programa | Sí | Sí | Sí | Sí | Sí |
| Indicador limpieza de filtro / condensador | Sí / Sí | Sí / Sí | Sí / Sí | Sí / Sí | Sí / Sí |
| Desagüe directo (incluye tubo accesorio) | Sí | Sí | Sí | Sí | Sí |
| Bloqueo de seguridad para niños | Sí | Sí | Sí | Sí | Sí |
| Color | Blanco | Blanco | Blanco | Blanco | Blanco |
| Programas y funciones | | | | | |
| Programa-1 | Secado algodón | Secado algodón | Secado algodón | Secado algodón | Secado algodón |
| Programa-2 | Secado armario | Secado Eco algodón | Secado armario | Secado armario | Secado Eco algodón |
| Programa-3 | Secado extra algodón | Secado armario | Secado extra algodón | Secado extra algodón | Secado armario |
| Programa-4 | Secado sintéticos | Secado extra algodón | Secado sintéticos | Secado sintéticos | Secado extra algodón |
| Programa-5 | Secado armario sintéticos | Secado sintéticos | Secado armario sintéticos | Secado armario sintéticos | Secado sintéticos |
| Programa-6 | Diario | Secado armario sintéticos | Diario | Diario | Secado armario sintéticos |
| Programa-7 | Sport | Secado por tiempo/Rejilla de secado | Sport | Sport | Secado por tiempo |
| Programa-8 | Refrescar | Refrescar (Refrescar Lana) | Refrescar | Refrescar | Refrescar (Refrescar Lana) |
| Programa-9 | Secado por tiempo/Rejilla de secado | Delicados (Gentle Care/Camisas) | Secado por tiempo/Rejilla de secado | Secado por tiempo/Rejilla de secado | Delicados (Gentle Care/Camisas) |
| Programa-10 | Delicados | Jeans | Delicados | Delicados | Jeans |
| Programa-11 | Mix | Sport | Mix | Mix | Sport |
| Programa-12 | BabyProtect | Mix (Diario) | BabyProtect | BabyProtect | Mix (Diario) |
| Programa-13 | Jeans | Hygiene (BabyProtect+) | Jeans | Jeans | Hygiene (BabyProtect+) |
| Programa-14 | GentleCare/Camisas | Edredones/Plumíferos | GentleCare/Camisas | GentleCare/Camisas | Plumíferos |
| Programa-15 | Xpress Super Short | Xpress Super Short | Xpress Super Short | Xpress Super Short | Xpress Super Short |
| Programa-16 | No | No | No | No | No |
| Función auxiliar_1 | Ajuste nivel de secado | Ajuste nivel de secado | Ajuste nivel de secado | Ajuste nivel de secado | Ajuste nivel de secado |
| Dimensiones | | | | | |
| Altura del aparato con /sin embalaje (cm) | 88 / 84.6 | 88 / 84.6 | 88 / 84.6 | 88 / 84.6 | 88.5 / 84.7 |
| Anchura del aparato con /sin embalaje (cm) | 65 / 59.7 | 65 / 59.7 | 65 / 59.7 | 65 / 59.7 | 65 / 59.7 |
| Fondo del aparato cm con /sin embalaje (cm) | 66 / 63.3 | 58.5 / 56.8 | 58.5 / 56.8 | 58.5 / 56.8 | 53.5 / 50.8 |
| Fondo del aparato sin puerta - sin mando | 60 | 54 | 54 | 54 | 46 |
| Peso bruto / neto (kg) | 49 / 47.5 | 46.5 / 45 | 43.5 / 42 | 44 / 42.5 | 39.5 / 38.5 |
| Conexión eléctrica y toma de agua | | | | | |
| Tensión Nominal V | 230 | 230 | 230 | 230 | 230 |
| Máxima intensidad corriente eléctrica A | 10 | 10 | 10 | 10 | 10 |
| Frecuencia de red Hz | 50 | 50 | 50 | 50 | 50 |
| Potencia del producto W | 2200 | 2200 | 2200 | 2200 | 2200 |
| Longitud del cable de conexión cm | 1400 | 1400 | 1400 | 1400 | 1400 |
| Tipo de enchufe | Europeo | Europeo | Europeo | Europeo | Europeo |
| Código SKU | 7148646500 | 7148646500 | 7148646500 | 7148646500 | 7148646500 |
| Código EAN | 8690842241970 | 8690842241970 | 8690842241970 | 8690842241970 | 8690842241970 |

Ficha de producto según Reglamento (UE) nº 392/2012

| Categoría | Condensación | | Ventilación |
|--|-------------------------------------|---------------------------|---------------------------------|
| | DU 8112 PA0 | DB 7111 PA0 | DV8120N |
| Capacidad kg | 8.0 | 7.0 | 8.0 |
| Clase de eficiencia energética | B | B | C |
| Tipo de secadora | Condensación | Condensación | Ventilación |
| Consumo de energía anual kWh | 561.3 | 504.2 | 577.1 |
| Consumo de energía programa estándar con carga completa kWh | 4.75 | 4.21 | 4.84 |
| Consumo de energía programa estándar con carga parcial kWh | 2.53 | 2.31 | 2.64 |
| Consumo eléctrico en modo apagado/modo sin apagar W [julios/segundos] | 1 / 0.50 | 1 / 0.50 | 1 / 0.50 |
| Duración ponderada del programa estándar de algodón con carga completa y carga parcial (min) | 107 | 93 | 115 |
| Duración del programa algodón con carga completa (min) | 142 | 121 | 155 |
| Duración del programa algodón con carga parcial (min) | 80 | 72 | 85 |
| Clase de eficiencia energética de la condensación | B | B | NA |
| Eficiencia de condensación ponderada con carga completa y carga parcial | 81 | 81 | 0 |
| Promedio de la eficiencia de la condensación con carga completa | 81 | 81 | 0 |
| Promedio de la eficiencia de la condensación con carga parcial | 81 | 81 | 0 |
| Potencia sonora dB(A) | 66 | 65 | 67 |
| Tipo de gas refrigerante | NA | NA | NA |
| Cantidad de gas | 0.000 | 0.000 | 0.000 |
| Potencial de calentamiento global (GWP) | 0.000 | 0.000 | 0.000 |
| Tipo de instalación | Libre instalación | Libre instalación | Libre instalación |
| Prestaciones | | | |
| EcoGentle™ | No | No | No |
| OptiSense: Sensores ajustan automáticamente el secado | Sí | Sí | Sí |
| Volumaxx™: Lera Secadora de poca profundidad | Sí | Sí | Sí |
| Filtro Fusión: Fácil limpieza | No | No | No |
| AquaWave®: Diseño especial de tambor, mayor cuidado | Aquawave | Aquawave | Aquawave |
| SilentTech®: Paneles laterales antivibración | Sí | Sí | Sí |
| Función antiarrugas automática | Sí | Sí | Sí |
| Tipo de motor | Motor universal | Motor universal | Motor universal |
| Material del tambor | Acero galvanizado | Acero galvanizado | Acero galvanizado |
| Volumen del tambor | 102 | 102 | 106 |
| Iluminación interior del tambor | Sí | Sí | Sí |
| Diámetro puerta (ojo de buey) cm | 48 | 48 | 48 |
| Puerta de cristal | No | No | No |
| Tipo de Display | Display LED | Display LED | Display LED |
| Inicio diferido | 0-24 | 3-6-9 | 3-6-9 |
| Indicador de tiempo restante | Sí | No | No |
| Alarma de fin de programa | Sí | Sí | Sí |
| Seguimiento de programa | Sí | Sí | Sí |
| Indicador limpieza de filtro / condensador | Sí / Sí | Sí / Sí | No / Sí |
| Desagüe directo (incluye tubo accesorio) | Sí | No | No |
| Bloqueo de seguridad para niños | Sí | Sí | Sí |
| Color | Blanco | Blanco | Blanco |
| Programas y funciones | | | |
| Programa-1 | Secado algodón | Secado algodón | Secado algodón |
| Programa-2 | Secado armario | Secado armario | Secado Eco algodón |
| Programa-3 | Secado extra algodón | Secado armario + | Secado armario |
| Programa-4 | Secado sintéticos | Secado extra algodón | Secado extra algodón |
| Programa-5 | Secado armario sintéticos | Secado sintéticos | Secado sintéticos |
| Programa-6 | Diario | Secado armario sintéticos | Secado armario sintéticos |
| Programa-7 | Sport | Sport | Jeans |
| Programa-8 | Refrescar | Refrescar | Refrescar (Refrescar Lana) |
| Programa-9 | Secado por tiempo/Rejilla de secado | 60' | 30' |
| Programa-10 | Delicados | 30' | 10' |
| Programa-11 | Mix | 10' | Sport |
| Programa-12 | BabyProtect | BabyProtect | Mix (Diario) |
| Programa-13 | Jeans | Jeans | Hygiene (BabyProtect+) |
| Programa-14 | GentleCare/Camisas | GentleCare/Camisas | Delicados (Gentle Care/Camisas) |
| Programa-15 | Xpress Super Short | Xpress Super Short | Xpress Super Short |
| Programa-16 | No | No | No |
| Función auxiliar_1 | Ajuste nivel de secado | No | No |
| Dimensiones | | | |
| Altura del aparato con /sin embalaje (cm) | 88 / 84.6 | 88 / 84.6 | 88.5 / 85.6 |
| Anchura del aparato con /sin embalaje (cm) | 65 / 59.7 | 65 / 59.7 | 65 / 59.7 |
| Fondo del aparato cm con /sin embalaje (cm) | 58.5 / 56.8 | 58.5 / 56.8 | 59.5 / 58.4 |
| Fondo del aparato sin puerta - sin mando | 54 | 54 | 54 |
| Peso bruto / neto (kg) | 35 / 33.5 | 34 / 32.5 | 31 / 30 |
| Conexión eléctrica y toma de agua | | | |
| Tensión Nominal V | 230 | 230 | 230 |
| Máxima intensidad corriente eléctrica A | 10 | 10 | 10 |
| Frecuencia de red Hz | 50 | 50 | 50 |
| Potencia del producto W | 2200 | 2200 | 2200 |
| Longitud del cable de conexión cm | 1400 | 1400 | 1400 |
| Tipo de enchufe | Europeo | Europeo | Europeo |
| Código SKU | 7148646500 | 7148646500 | 7148646500 |
| Código EAN | 8690842241970 | 8690842241970 | 8690842241970 |



Lavavajillas

Auto

Autodose

¡Cada carga dura hasta un mes!

Ahorra tiempo y dinero y dile adiós a desperdiciar detergente.

En función del nivel de suciedad de tu vajilla, tu lavavajillas Beko dosifica automáticamente la cantidad precisa de detergente y abrillantador para un lavado eficaz, sin gastar más de lo necesario.

Puedes estar tranquilo, ya no tienes que pensar si has puesto mucho o poco detergente, Beko lo hace por ti.

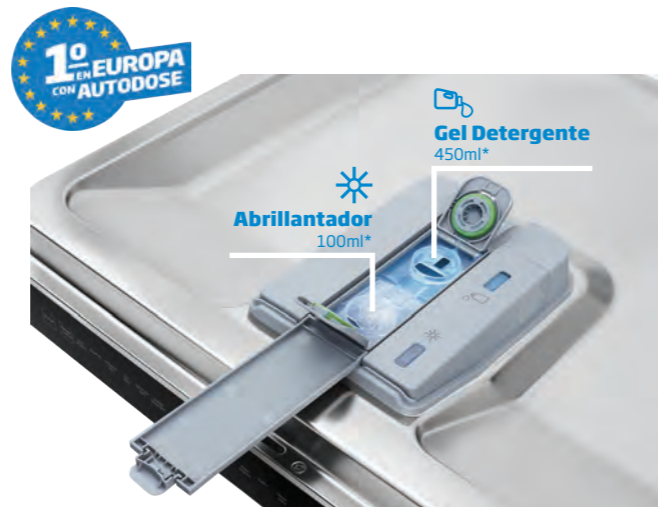

AqualIntense®

No te preocupes de la suciedad y disfruta de la fuerza del agua

La tecnología AqualIntense® de Beko crea una zona de lavado de alta potencia en la cesta inferior del lavavajillas. Un brazo pulverizador con un cabezal giratorio de 360° ayuda a que el agua llegue a todos los ángulos limpiando eficazmente ollas y cacerolas muy sucias.

- Alta presión de agua
- x5 mejores resultados de limpieza*

TrayWash™

Bandejas del horno relucientes

Con el uso de accesorios de sujeción se pueden colocar hasta 3 bandejas de horno, 2 en la cesta inferior y 1 en la superior.

Unido a la tecnología AqualIntense®, obtienes los mejores resultados y la máxima comodidad a la hora de lavar las bandejas del horno.



*Basado en el programa Intensivo 70°C

Motor ProSmart™ con tecnología Inverter

Cantidad óptima de agua y energía

El motor ProSmart™ de velocidad variable con tecnología Inverter, permite utilizar la cantidad óptima de agua y energía consiguiendo los mejores resultados de limpieza.

Alta eficiencia



Alta durabilidad



Bajo nivel de ruido



10 AÑOS DE GARANTÍA



Programas rápidos

Función Fast+

Lavado 3 veces más rápido.

Programa Quick&Shine®

Lava y seca en tan solo 58 minutos.

EverClean™ Filtro Auto Limpiante

Limpieza sin mover un dedo

Para un eficiente funcionamiento del lavavajillas es necesario mantener limpio el filtro.

Para facilitarte la vida, Beko ha creado una tecnología pionera en el mundo en lo que a la limpieza del filtro se refiere. Un sistema de aspersión aclara el interior del filtro reduciendo la frecuencia recomendada de limpieza de 1 vez a la semana a 1 vez al mes.

Al producirse menos acumulación de suciedad en el filtro se consiguen lavavajillas más limpias y con menos olor.



Flexibilidad para la vajilla

El nuevo diseño interior de los lavavajillas de Beko ofrece más comodidad y espacio, hasta 15 cubiertos de capacidad.

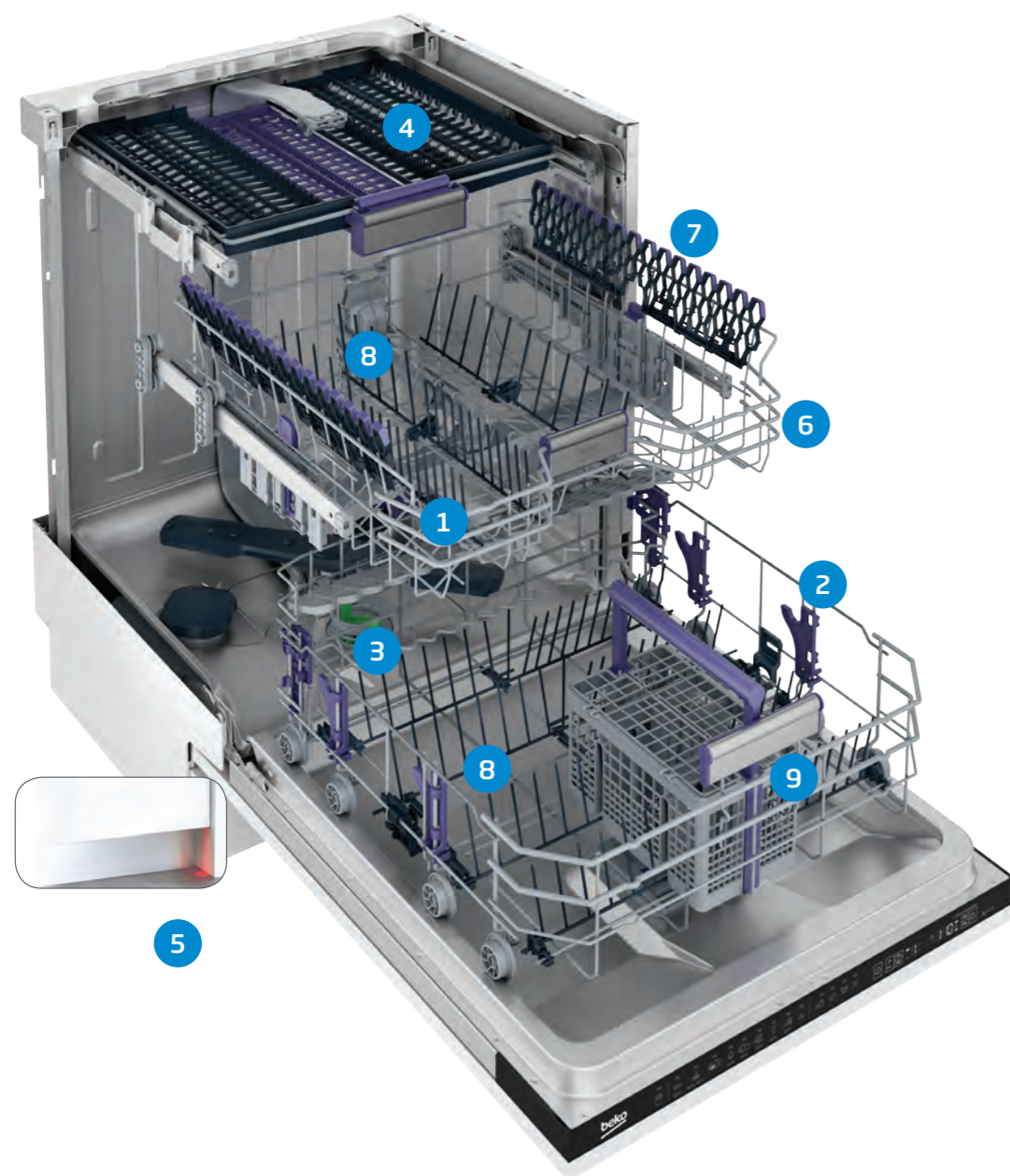

- 1 AqualIntense®
- 2 TrayWash™
- 3 EverClean
- 4 3ª bandeja para cubiertos
- 5 LedSpot™
- 6 3 alturas en la cesta superior
- 7 Bandeja SoftTouch
- 8 Soportes plegables
- 9 Cesta deslizante para cubiertos



Bandeja SoftTouch

De altura regulable, aportan una sujeción suave para copas de vino y cristalería frágil gracias a un sistema patentado para los soportes regulables en altura.



Bandeja para cubiertos

LedSpot™ es un indicador luminoso tipo LED que muestra si se está ejecutando un programa o no.



Cesta SmoothMotion™

El sistema de raíles con rodamientos permite un movimiento suave y seguro de las cestas.



Sistema Acrobat

La altura de la cesta superior se puede regular fácilmente, así se consigue un espacio extra. (altura cesta superior se puede regular hasta 31 cm en la cesta inferior).



3 alturas cesta superior

La cesta superior del nuevo lavavajillas Beko tiene un mecanismo de ajuste en 3 posiciones para cargar fácilmente diferentes tamaños de platos.



LedSpot™

LedSpot™ es un indicador luminoso tipo LED que muestra si se está ejecutando un programa o no en los lavavajillas de integración, se proyecta en el suelo.

Flexibilidad



Cajetín de gel y/o pastilla.



Cajetín Autodose.



Cuidado del cristal

Tecnología GlassShield®

Protege tu cristalería de la corrosión mediante la regulación de la dureza del agua y su estabilización a un nivel óptimo. Así se consigue una duración del cristal 20 veces* mayor.

La tecnología SteamGloss®

Aporta 10 minutos de intenso calentamiento durante el secado que minimiza las manchas por agua. El resultado son vasos un 23% más brillantes y porcelana un 30% más brillante.

Programa GlassCare

Es un programa de lavado suave a 40°C diseñado para la vajilla más delicada.



*Testado por el laboratorio alemán TRLP (TUEV Rheinland LGA Products GmbH).

Programas y funciones para resultados óptimos

Programa Eco 50°C

Es el programa más eficiente tanto para tu bolsillo como para el medio ambiente. Lavado y secado óptimos.



Programa Automático

Los sensores inteligentes del lavavajillas detectan el nivel de suciedad de los platos y determinan automáticamente el mejor ciclo de lavado. Así, tus platos estarán limpios y relucientes usando la mínima cantidad de agua y energía.



Programa Quick & Shine® 58 min

Este programa exclusivo garantiza un rendimiento de clase A en lavado y secado. Máxima higiene para vajilla mixta con suciedad normal en tan solo 58 minutos.

AquaFlex®

La tecnología AquaFlex® ofrece lavado intenso y delicado al mismo tiempo. Ajusta presiones de agua diferentes para la cesta inferior y superior y consigue un lavado y secado clase A con todo tipo de platos, aunque sean de plásticos.

Programa Mini 30'

El programa Mini 30' es perfecto para lavar ligeramente una vajilla limpia guardada en el armario. Lava a carga completa a 30°C en 30 minutos.

AquaActive™

Gracias a la función AquaActive™ la presión de lavado en la bandeja inferior es 3 veces más alta que en la superior, lo que permite poner vajilla más sucia en la inferior y cristalería más delicada en la superior.

InnerClean

¿Has pensado alguna vez en lavar tu lavavajillas? Este ciclo especial limpia la máquina por dentro calentando el agua hasta 73°C.

Aclarado Extra - SuperRinse™

Función de aclarado extra para hogares en los que se desea un ciclo adicional de aclarado para asegurar la eliminación de los restos de detergente y abrillantador.

Media carga flexible

No hace falta esperar a que las 2 cestas estén llenas del todo. Esta opción te permite cargar a medias la cesta superior o inferior, independientemente o conjuntamente, según se necesite para un lavado fácil y económico.

Inicio diferido

El ciclo de lavado se puede retrasar hasta 24 horas (3-6-9 h. en modelos led). Esto te permite planificar el momento del lavado de forma más flexible y aprovechar las tarifas reducidas de la electricidad.

Auto Tablet

El sensor de turbidez detecta el tipo de detergente que estamos usando (líquido o pastilla) y ajusta la temperatura desde la fase inicial del ciclo para asegurar la total disolución del jabón.

Prestaciones

Secado por circuito cerrado de aire caliente

El sistema patentado de secado eficiente contribuye a conseguir la clasificación energética A+++ al mismo tiempo que maximiza el rendimiento de secado con temperaturas de aclarado más bajas. Gracias a la ayuda de este sistema, el nivel de humedad del aire circulante disminuye durante el ciclo de secado.

Secado mediante ventilador activo

El sistema de secado mediante ventilación activa utiliza un ventilador para aumentar la circulación del aire en el lavavajillas. De este modo, se consiguen unos resultados de secado perfectos a temperaturas normales una vez el programa de lavado ha terminado.

WaterSafe™ y WaterSafe+™

En caso de fuga de agua, el sistema WaterSafe™ cierra la entrada de agua en la máquina. WaterSafe+™ ofrece seguridad extra al cerrar automáticamente la entrada de agua si hay alguna fuga en la manguera y en la toma de agua.

Display funcional

El display de los lavavajillas Beko permite controlar y gestionar las diferentes funciones, ver el seguimiento y la duración del programa seleccionado, así como los indicadores de advertencias.

Bloqueo de seguridad

Se puede activar la opción de bloqueo para evitar que los niños modifiquen el programa al jugar con los botones. Al activar esta opción se evita que se cambie el programa seleccionado.













Iluminación interior

El interior de tu lavavajillas dejará de ser una zona misteriosa. La iluminación del lavavajillas ofrece una visión clara del interior.

Detección automática

Los sensores de suciedad detectan el nivel de suciedad de tus platos y determinan automáticamente el ciclo óptimo de lavado en el programa automático.

Iconos

-  Motor ProSmart™ Inverter (10 años de garantía)
-  Autodose
-  Función EverClean Filter
-  Programa Aqualtense®
-  TrayWash™
-  Fast+
-  3ª bandeja para cubiertos
-  Quick & Shine®
-  LedSpot™
-  Eficiencia Energética A+++
-  Eficiencia Energética A++
-  Eficiencia Energética A+

* Para información técnica adicional, consultar las tablas de características técnicas al final del capítulo.



Lavavajillas

Lavavajillas con Autodose

DIN 48430 AD

Tecnología Autodose y AqualIntense®
EAN 8690842209536



Novedad

Tecnologías



Especificaciones

- **AutoDose:** Dosificación automática de detergente. Cada carga dura hasta un mes (también se pueden usar pastillas).
- **AqualIntense®:** Potentes inyectores de agua en el cabezal giratorio que ayudan a eliminar la suciedad más incrustada.
- **Motor ProSmart™ Inverter - 10 años Garantía.**
- **Fast+:** Limpieza 3 veces más rápido. Reduce hasta un 70% el tiempo del programa de lavado.
- **Quick & Shine®:** Vajilla limpia y seca en 58 minutos.
- **LedSpot™:** Indicador luminoso en el suelo durante el funcionamiento.
- **TrayWash™:** Bandejas de horno siempre relucientes gracias a la fácil sujeción: lava hasta 3 bandejas al mismo tiempo.
- N° de Programas: 8 y N° Función auxiliar: 4.
- Programas especiales: Media Carga, Eco 50, Mini 30, GlassCare 40, etc.
- Capacidad: 14 servicios.
- Display LCD.
- Inicio diferido: 1/2h - 24h.
- Cesto superior ajustable en 3 niveles. Cesto superior/inferior con varillas abatibles: 3/4.
- Accesorios: Cesto para cubiertos, accesorio para sujetar bandejas, bandeja superior para cuchillos, 2 estantes abatibles para tazas.
- Protección Antidesbordamiento.

Características técnicas

- Clasificación energética: **A+++.**
- Consumos de energía y agua por ciclo: 0,83 kWh / 9,5 L.
- Nivel de ruido: 44 dB(A).
- Puerta deslizante con bisagra auto ajustable para nichos de altura 82 a 87 cm. Pies frontales ajustables.
- Dimensiones (Alto x Ancho x Fondo) en cm: 81,8 x 59,8 x 55.

DEN 38530 XAD

Tecnología Autodose y AqualIntense®
EAN 8690842202421



Novedad

Tecnologías



Especificaciones

- **AutoDose:** Dosificación automática de detergente. Cada carga dura hasta un mes (también se pueden usar pastillas).
- **AqualIntense®:** Potentes inyectores de agua en el cabezal giratorio que ayudan a eliminar la suciedad más incrustada.
- **Motor ProSmart™ Inverter - 10 años Garantía.**
- **Fast+:** Limpieza 3 veces más rápido. Reduce hasta un 70% el tiempo del programa de lavado.
- **Quick & Shine®:** Vajilla limpia y seca en 58 minutos.
- **TrayWash™:** Bandejas de horno siempre relucientes gracias a la fácil sujeción: lava hasta 3 bandejas al mismo tiempo.
- 3ª bandeja extraíble.
- N° de Programas: 8 y N° Función auxiliar: 4.
- Programas especiales: Media Carga, Eco 50, Mini 30, GlassCare 40, etc.
- Capacidad: 15 servicios.
- Display LCD.
- Inicio diferido: 1/2h - 24h.
- Cesto superior ajustable en 3 niveles. Cesto superior/inferior con varillas abatibles: 3/4.
- Accesorios: Accesorio para sujetar bandejas, 2 estantes abatibles para tazas.
- Protección Antidesbordamiento.

Características técnicas

- Clasificación energética: **A+++.**
- Consumos de energía y agua por ciclo: 0,84 kWh / 9,5 L.
- Nivel de ruido: 43 dB(A).
- Dimensiones (Alto x Ancho x Fondo) en cm: 85 x 59,8 x 60.

Lavavajillas

DFN 39530 X

Tecnología AqualIntense®
EAN 8690842192746



Novedad

Tecnologías



Especificaciones

- **AqualIntense®:** Potentes inyectores de agua en el cabezal giratorio que ayudan a eliminar la suciedad más incrustada.
- **Motor ProSmart™ Inverter - 10 años Garantía.**
- **Fast+:** Limpieza 3 veces más rápido. Reduce hasta un 70% el tiempo del programa de lavado.
- **Quick & Shine®:** Vajilla limpia y seca en 58 minutos.
- **EverClean™:** Filtro autolimpiante.
- **TrayWash™:** Bandejas de horno siempre relucientes gracias a la fácil sujeción: lava hasta 3 bandejas al mismo tiempo.
- 3ª bandeja extraíble.
- N° de Programas: 9 y N° Función auxiliar: 4.
- Programas especiales: SteamGloss, Baby Protect, Mini 30, GlassCare 40, etc.
- Capacidad: 15 servicios.
- Display LCD.
- Inicio diferido: 1/2h - 24h.
- Cesto superior ajustable en 3 niveles. Cesto superior/inferior con varillas abatibles: 3/4.
- Accesorios: Cesto para cubiertos, accesorio para sujetar bandejas, 2 estantes abatibles para tazas.
- Protección Antidesbordamiento.

Características técnicas

- Clasificación energética: **A+++.**
- Consumos de energía y agua por ciclo: 0,84 kWh / 9,5 L.
- Nivel de ruido: 44 dB(A).
- Dimensiones (Alto x Ancho x Fondo) en cm: 85 x 59,8 x 60.

DFN 38530 X

Tecnología AqualIntense®
EAN 8690842190469



Novedad

Tecnologías



Especificaciones

- **AqualIntense®:** Potentes inyectores de agua en el cabezal giratorio que ayudan a eliminar la suciedad más incrustada.
- **Motor ProSmart™ Inverter - 10 años Garantía.**
- **Fast+:** Limpieza 3 veces más rápido. Reduce hasta un 70% el tiempo del programa de lavado.
- **Quick & Shine®:** Vajilla limpia y seca en 58 minutos.
- **TrayWash™:** Bandejas de horno siempre relucientes gracias a la fácil sujeción: lava hasta 3 bandejas al mismo tiempo.
- 3ª bandeja extraíble.
- N° de Programas: 8 y N° Función auxiliar: 4.
- Programas especiales: Media Carga, GlassCare 40, Mini 30, etc.
- Capacidad: 15 servicios.
- Display LCD.
- Inicio diferido: 1/2h - 24h.
- Cesto superior ajustable en 3 niveles. Cesto superior/inferior con varillas abatibles: 3/4.
- Accesorios: Accesorio para sujetar bandejas, 2 estantes abatibles para tazas.
- Protección Antidesbordamiento.

Características técnicas

- Clasificación energética: **A+++.**
- Consumos de energía y agua por ciclo: 0,84 kWh / 9,5 L.
- Nivel de ruido: 43 dB(A).
- Dimensiones (Alto x Ancho x Fondo) en cm: 85 x 59,8 x 60.

Lavavajillas

DFN 28430 X

Lavavajillas Acero Inox
Tecnología AqualIntense®
EAN 8690842108464



Tecnologías



Especificaciones

- **Aquaintense®:** Potentes inyectores de agua en el cabezal giratorio que ayudan a eliminar la suciedad más incrustada.
- **Motor ProSmart™ Inverter - 10 años Garantía.**
- **Fast+:** Limpieza 3 veces más rápido. Reduce hasta un 70% el tiempo del programa de lavado.
- **Quick & Shine®:** Vajilla limpia y seca en 58 minutos.
- **TrayWash™:** Bandejas de horno siempre relucientes gracias a la fácil sujeción: lava hasta 3 bandejas al mismo tiempo.
- 3ª bandeja flexible extraíble.
- Nº de Programas: 8 y Nº Función auxiliar: 4.
- Programas especiales: Media Carga, GlassCare 40, Mini 30, etc.
- Capacidad: 14 servicios.
- Display LCD.
- Inicio diferido: 1/2h - 24h.
- Cesto superior ajustable en 3 niveles. Cesto superior/inferior con varillas abatibles: 3/4.
- Accesorios: Cesto para cubiertos, accesorio para sujetar bandejas, 2 estantes abatibles para tazas.
- Protección Antidesbordamiento.

Características técnicas

- Clasificación energética: **A+++.**
- Consumos de energía y agua por ciclo: 0,83 kWh / 9,5 L.
- Nivel de ruido: 44 dB(A).
- Dimensiones (Alto x Ancho x Fondo) en cm: 85 x 59,8 x 60.

DFN 28430 W

Lavavajillas Blanco
Tecnología AqualIntense®
EAN 8690842108471



Tecnologías



Especificaciones

- **Aquaintense®:** Potentes inyectores de agua en el cabezal giratorio que ayudan a eliminar la suciedad más incrustada.
- **Motor ProSmart™ Inverter - 10 años Garantía.**
- **Fast+:** Limpieza 3 veces más rápido. Reduce hasta un 70% el tiempo del programa de lavado.
- **Quick & Shine®:** Vajilla limpia y seca en 58 minutos.
- **TrayWash™:** Bandejas de horno siempre relucientes gracias a la fácil sujeción: lava hasta 3 bandejas al mismo tiempo.
- 3ª bandeja flexible extraíble.
- Nº de Programas: 8 y Nº Función auxiliar: 4.
- Programas especiales: Media Carga, GlassCare 40, Mini 30, etc.
- Capacidad: 14 servicios.
- Display LCD.
- Inicio diferido: 1/2h - 24h.
- Cesto superior ajustable en 3 niveles. Cesto superior/inferior con varillas abatibles: 3/4.
- Accesorios: Cesto para cubiertos, accesorio para sujetar bandejas, 2 estantes abatibles para tazas.
- Protección Antidesbordamiento.

Características técnicas

- Clasificación energética: **A+++.**
- Consumos de energía y agua por ciclo: 0,83 kWh / 9,5 L.
- Nivel de ruido: 44 dB(A).
- Dimensiones (Alto x Ancho x Fondo) en cm: 85 x 59,8 x 60.

Lavavajillas

DFN 28432 X

Lavavajillas Acero Inox
Tecnología AqualIntense®
EAN 8690842161230



Tecnologías



Especificaciones

- **Aquaintense®:** Potentes inyectores de agua en el cabezal giratorio que ayudan a eliminar la suciedad más incrustada.
- **Motor ProSmart™ Inverter - 10 años Garantía.**
- **Fast+:** Limpieza 3 veces más rápido. Reduce hasta un 70% el tiempo del programa de lavado.
- **Quick & Shine®:** Vajilla limpia y seca en 58 minutos.
- **TrayWash™:** Bandejas de horno siempre relucientes gracias a la fácil sujeción: lava hasta 3 bandejas al mismo tiempo.
- Nº de Programas: 8 y Nº Función auxiliar: 4.
- Programas especiales: Media Carga, GlassCare 40, Mini 30, etc.
- Capacidad: 14 servicios.
- Display LCD.
- Inicio diferido: 1/2h - 24h.
- Cesto superior ajustable en 3 niveles. Cesto superior/inferior con varillas abatibles: 3/4.
- Accesorios: Cesto para cubiertos, accesorio para sujetar bandejas, bandeja superior para cuchillos, 2 estantes abatibles para tazas.
- Protección Antidesbordamiento.

Características técnicas

- Clasificación energética: **A+++.**
- Consumos de energía y agua por ciclo: 0,83 kWh / 9,5 L.
- Nivel de ruido: 44 dB(A).
- Dimensiones (Alto x Ancho x Fondo) en cm: 85 x 59,8 x 60.

DFN 28432 W

Lavavajillas Blanco
Tecnología AqualIntense®
EAN 8690842161124



Tecnologías



Especificaciones

- **Aquaintense®:** Potentes inyectores de agua en el cabezal giratorio que ayudan a eliminar la suciedad más incrustada.
- **Motor ProSmart™ Inverter - 10 años Garantía.**
- **Fast+:** Limpieza 3 veces más rápido. Reduce hasta un 70% el tiempo del programa de lavado.
- **Quick & Shine®:** Vajilla limpia y seca en 58 minutos.
- **TrayWash™:** Bandejas de horno siempre relucientes gracias a la fácil sujeción: lava hasta 3 bandejas al mismo tiempo.
- Nº de Programas: 8 y Nº Función auxiliar: 4.
- Programas especiales: Media Carga, GlassCare 40, Mini 30, etc.
- Capacidad: 14 servicios.
- Display LCD.
- Inicio diferido: 1/2h - 24h.
- Cesto superior ajustable en 3 niveles. Cesto superior/inferior con varillas abatibles: 3/4.
- Accesorios: Cesto para cubiertos, accesorio para sujetar bandejas, bandeja superior para cuchillos, 2 estantes abatibles para tazas.
- Protección Antidesbordamiento.

Características técnicas

- Clasificación energética: **A+++.**
- Consumos de energía y agua por ciclo: 0,83 kWh / 9,5 L.
- Nivel de ruido: 44 dB(A).
- Dimensiones (Alto x Ancho x Fondo) en cm: 85 x 59,8 x 60.

Lavavajillas

DFN 28422 X

Lavavajillas Acero Inox
Tecnología Aqualtense®
EAN 8690842108662



Tecnologías



Especificaciones

- **Aqualtense®:** Potentes inyectores de agua en el cabezal giratorio que ayudan a eliminar la suciedad más incrustada.
- **Motor ProSmart™ Inverter - 10 años Garantía.**
- **Fast+:** Limpieza 3 veces más rápida. Reduce hasta un 70% el tiempo del programa de lavado.
- **Quick & Shine®:** Vajilla limpia y seca en 58 minutos.
- **TrayWash™:** Bandejas de horno siempre relucientes gracias a la fácil sujeción: lava hasta 3 bandejas al mismo tiempo.
- 3ª bandeja extraíble.
- Nº de Programas: 8 y Nº Función auxiliar: 4.
- Programas especiales: Media Carga, GlassCare 40, Mini 30, etc.
- Capacidad: 14 servicios.
- Display LCD.
- Inicio diferido: 1/2h - 24h.
- Cesto superior ajustable en 3 niveles. Cesto superior/inferior con varillas abatibles: 3/4.
- Accesorios: Cesto para cubiertos, accesorio para sujetar bandejas, 2 estantes abatibles para tazas.
- Protección Antidesbordamiento.

Características técnicas

- Clasificación energética: **A++**.
- Consumos de energía y agua por ciclo: 0,93 kWh / 9,5 L.
- Nivel de ruido: 43 dB(A).
- Dimensiones (Alto x Ancho x Fondo) en cm: 85 x 59,8 x 60.

DFN 28422 W

Lavavajillas Blanco
Tecnología Aqualtense®
EAN 8690842108648



Tecnologías



Especificaciones

- **Aqualtense®:** Potentes inyectores de agua en el cabezal giratorio que ayudan a eliminar la suciedad más incrustada.
- **Motor ProSmart™ Inverter - 10 años Garantía.**
- **Fast+:** Limpieza 3 veces más rápida. Reduce hasta un 70% el tiempo del programa de lavado.
- **Quick & Shine®:** Vajilla limpia y seca en 58 minutos.
- **TrayWash™:** Bandejas de horno siempre relucientes gracias a la fácil sujeción: lava hasta 3 bandejas al mismo tiempo.
- 3ª bandeja extraíble.
- Nº de Programas: 8 y Nº Función auxiliar: 4.
- Programas especiales: Media Carga, GlassCare 40, Mini 30, etc.
- Capacidad: 14 servicios.
- Display LCD.
- Inicio diferido: 1/2h - 24h.
- Cesto superior ajustable en 3 niveles. Cesto superior/inferior con varillas abatibles: 3/4.
- Accesorios: Cesto para cubiertos, accesorio para sujetar bandejas, 2 estantes abatibles para tazas.
- Protección Antidesbordamiento.

Características técnicas

- Clasificación energética: **A++**.
- Consumos de energía y agua por ciclo: 0,93 kWh / 9,5 L.
- Nivel de ruido: 43 dB(A).
- Dimensiones (Alto x Ancho x Fondo) en cm: 85 x 59,8 x 60.

Lavavajillas

DFN 16420 X

Lavavajillas Acero Inox
Fast+: limpieza 3 veces más rápida
EAN 8690842177972



Tecnologías



Especificaciones

- **Motor ProSmart™ Inverter - 10 años Garantía.**
- **Fast+:** Limpieza 3 veces más rápida. Reduce hasta un 70% el tiempo del programa de lavado.
- **Quick & Shine®:** Vajilla limpia y seca en 58 minutos.
- Nº de Programas: 6 y Nº Función auxiliar: 2.
- Programas especiales: Media Carga, Mini 30, Mini 30, etc.
- Capacidad: 14 servicios.
- Display LED.
- Inicio diferido: 3 - 6 - 9h.
- Cesto inferior con varillas abatibles: 4.
- Accesorios: Cesto para cubiertos, bandeja superior para cuchillos, 2 estantes abatibles para tazas.
- Protección Antidesbordamiento.

Características técnicas

- Clasificación energética: **A++**.
- Consumos de energía y agua por ciclo: 0,93 kWh / 11 L.
- Nivel de ruido: 46 dB(A).
- Dimensiones (Alto x Ancho x Fondo) en cm: 85 x 59,8 x 60.

DFN 16420 W

Lavavajillas Blanco
Fast+: limpieza 3 veces más rápida
EAN 8690842177965



Tecnologías



Especificaciones

- **Motor ProSmart™ Inverter - 10 años Garantía.**
- **Fast+:** Limpieza 3 veces más rápida. Reduce hasta un 70% el tiempo del programa de lavado.
- **Quick & Shine®:** Vajilla limpia y seca en 58 minutos.
- Nº de Programas: 6 y Nº Función auxiliar: 2.
- Programas especiales: Media Carga, Mini 30, Mini 30, etc.
- Capacidad: 14 servicios.
- Display LED.
- Inicio diferido: 3 - 6 - 9h.
- Cesto inferior con varillas abatibles: 4.
- Accesorios: Cesto para cubiertos, bandeja superior para cuchillos, 2 estantes abatibles para tazas.
- Protección Antidesbordamiento.

Características técnicas

- Clasificación energética: **A++**.
- Consumos de energía y agua por ciclo: 0,93 kWh / 11 L.
- Nivel de ruido: 46 dB(A).
- Dimensiones (Alto x Ancho x Fondo) en cm: 85 x 59,8 x 60.

Lavavajillas

DFNO 5321 X

Lavavajillas Acero Inox
Quick & Shine®: Lavado y secado en 58'
EAN 8690842257476



Tecnologías



Especificaciones

- Motor Universal.
- **Quick & Shine®**: Vajilla limpia y seca en 58 minutos.
- Nº de Programas: 5 y Nº Función auxiliar: 1.
- Programas especiales: Media Carga, Eco 50, Mini 30, etc.
- Capacidad: 13 servicios.
- Display LED.
- Accesorios: Cesto para cubiertos, 2 estantes abatibles para tazas.
- Protección Antidesbordamiento.

Características técnicas

- Clasificación energética: **A++**.
- Consumos de energía y agua por ciclo: 0,92 kWh / 12,9 L.
- Nivel de ruido: 49 dB(A).
- Dimensiones (Alto x Ancho x Fondo) en cm: 85 x 59,8 x 60.

DFNO 5321 W

Lavavajillas Blanco
Quick & Shine®: Lavado y secado en 58'
EAN 8690842257353



Tecnologías



Especificaciones

- Motor Universal.
- **Quick & Shine®**: Vajilla limpia y seca en 58 minutos.
- Nº de Programas: 5 y Nº Función auxiliar: 1.
- Programas especiales: Media Carga, Eco 50, Mini 30, etc.
- Capacidad: 13 servicios.
- Display LED.
- Accesorios: Cesto para cubiertos, 2 estantes abatibles para tazas.
- Protección Antidesbordamiento.

Características técnicas

- Clasificación energética: **A++**.
- Consumos de energía y agua por ciclo: 0,92 kWh / 12,9 L.
- Nivel de ruido: 49 dB(A).
- Dimensiones (Alto x Ancho x Fondo) en cm: 85 x 59,8 x 60.

Lavavajillas

DFS 28021 X

Lavavajillas Acero Inox
Tecnología AqualIntense®
EAN 8690842186707



Tecnologías



Especificaciones

- **AqualIntense®**: Potentes inyectores de agua en el cabezal giratorio que ayudan a eliminar la suciedad más incrustada.
- **Motor ProSmart™ Inverter - 10 años Garantía.**
- **Quick & Shine®**: Vajilla limpia y seca en 58 minutos.
- Nº de Programas: 8 y Nº Función auxiliar: 4.
- Programas especiales: Media Carga, GlassCare 40, Mini 30, etc.
- Capacidad: 10 servicios.
- Display LCD.
- Inicio diferido: 1/2h - 24h.
- Cesto superior ajustable en 3 niveles. Cesto inferior con varillas abatibles: 2.
- Accesorios: Cesto para cubiertos, 2 estantes abatibles para tazas.
- Protección Antidesbordamiento.

Características técnicas

- Clasificación energética: **A++**.
- Consumos de energía y agua por ciclo: 0,73 kWh / 8,7 L.
- Nivel de ruido: 46 dB(A).
- Dimensiones (Alto x Ancho x Fondo) en cm: 85 x 44,8 x 60.

DFS 28021 W

Lavavajillas Blanco
Tecnología AqualIntense®
EAN 8690842186677



Tecnologías



Especificaciones

- **AqualIntense®**: Potentes inyectores de agua en el cabezal giratorio que ayudan a eliminar la suciedad más incrustada.
- **Motor ProSmart™ Inverter - 10 años Garantía.**
- **Quick & Shine®**: Vajilla limpia y seca en 58 minutos.
- Nº de Programas: 8 y Nº Función auxiliar: 4.
- Programas especiales: Media Carga, GlassCare 40, Mini 30, etc.
- Capacidad: 10 servicios.
- Display LCD.
- Inicio diferido: 1/2h - 24h.
- Cesto superior ajustable en 3 niveles. Cesto inferior con varillas abatibles: 2.
- Accesorios: Cesto para cubiertos, 2 estantes abatibles para tazas.
- Protección Antidesbordamiento.

Características técnicas

- Clasificación energética: **A++**.
- Consumos de energía y agua por ciclo: 0,73 kWh / 8,7 L.
- Nivel de ruido: 46 dB(A).
- Dimensiones (Alto x Ancho x Fondo) en cm: 85 x 44,8 x 60.

Lavavajillas

DFS 05013 X

Lavavajillas Acero Inox
Quick & Shine®: Lavado y secado en 58'
EAN 8690842186233



Tecnologías



Especificaciones

- Motor Universal.
- **Quick & Shine®**: Vajilla limpia y seca en 58 minutos.
- Nº de Programas: 5 y Nº Función auxiliar: 1.
- Programas especiales: Media Carga, Eco 50, Mini 30, etc.
- Capacidad: 10 servicios.
- Display LED.
- Inicio diferido: 3 - 6 - 9h.
- Cesto inferior con varillas abatibles: 2.
- Accesorios: Cesto para cubiertos, 2 estantes abatibles para tazas.
- Protección Antidesbordamiento.

Características técnicas

- Clasificación energética: **A***.
- Consumos de energía y agua por ciclo: 0,83 kWh / 10,5 L.
- Nivel de ruido: 49 dB(A).
- Dimensiones (Alto x Ancho x Fondo) en cm: 85 x 44,8 x 60.

DFS0 5013 W

Lavavajillas Blanco
Quick & Shine®: Lavado y secado en 58'
EAN 8690842186356



Tecnologías



Especificaciones

- Motor Universal.
- **Quick & Shine®**: Vajilla limpia y seca en 58 minutos.
- Nº de Programas: 5 y Nº Función auxiliar: 1.
- Programas especiales: Media Carga, Eco 50, Mini 30, etc.
- Capacidad: 10 servicios.
- Display LED.
- Inicio diferido: 3 - 6 - 9h.
- Cesto inferior con varillas abatibles: 2.
- Accesorios: Cesto para cubiertos, 2 estantes abatibles para tazas.
- Protección Antidesbordamiento.

Características técnicas

- Clasificación energética: **A***.
- Consumos de energía y agua por ciclo: 0,83 kWh / 10,5 L.
- Nivel de ruido: 49 dB(A).
- Dimensiones (Alto x Ancho x Fondo) en cm: 85 x 44,8 x 60.

Dimensiones del aparato

Siga siempre las instrucciones de montaje que vienen con el producto para total y correcta instalación del mismo.

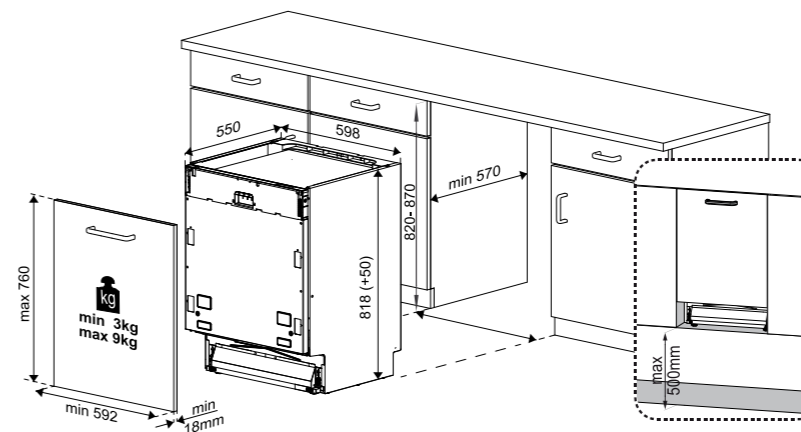

DIN48430AD
Tecnología Autodose y Aqualintense

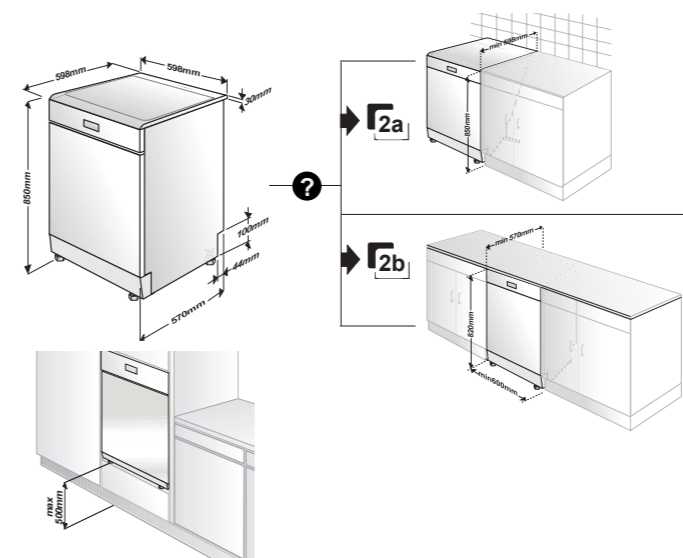

Ancho 60 cm

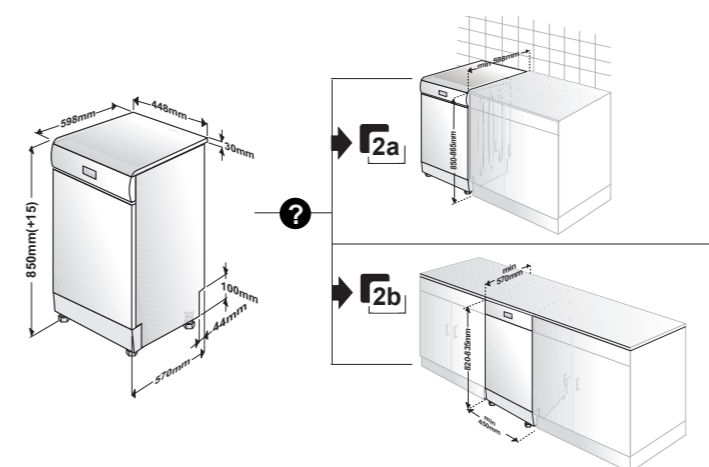

Ancho 45 cm



Pequeños Electrodomésticos y Termos Eléctricos



BekoChef® Kitchen Machine

KMD3102W

EAN 8690842097973

Especificaciones

- Potencia 1000W.
- 12 velocidades.
- Display digital con temporizador (cuenta regresiva o progresiva).
- Bol de acero Inox con agarrador.
- Capacidad Bol 4,6 L.
- Movimiento planetario.
- Tapa anti-salpicaduras, gancho amasador, batidor de varillas y batidor plano.
- Accesorio lavable en lavavajillas.

Con su diseño ergonómico y elegante, el robot amasador BekoChef® ha ganado el prestigioso premio A Design Award.



Batidor plano

Proporciona la máxima aireación para batir mantequilla y azúcar, y también es ideal para hacer masas de galletas o pasta quebrada.



Batidor de varillas

Perfecto para montar nata, montar clara de huevo, masas livianas y para mezclas de tartas ya preparadas.



Grifos amasadores

Olvídate de esforzarte en amasar masas o mezclas difíciles como pizza o pan gracias al garfio amasador.

ProWellness Batidora de vaso al vacío

TBV8106BX

EAN 8690842205446

Especificaciones

- Batido al vacío.
- Potencia 1000W.
- Capacidad vaso 1,7 L.
- Programas automáticos: smoothie, picar hielo, salsa, batir al vacío y autolimpieza.
- Botón Pulse.
- Velocidad regulable.
- Vaso de Tritan.
- 6 cuchillas con función picadora de hielo.
- Accesorios lavables en lavavajillas.
- Botella de 700 ml de uso individual libre de BPA.



Tecnología batido al vacío

Al eliminar el aire del vaso antes de batir o mezclar, la batidora al vacío elimina la oxidación de tus alimentos. Esto ayuda a conservar las vitaminas, nutrientes, sabor y color en tus preparaciones y te permite mantenerlas más frescas durante mucho más tiempo.

Potencia de 1000W

Gracias al potente motor, puedes añadir incluso los frutos secos más duros, nueces o hielo para elaborar tus batidos favoritos.

Batidora de Vaso Convencional



Nutrientes

Retiene un 40% más de vitamina C y un 9% más de fibra, vitamina A, licopeno, enzimas y otros nutrientes.

Batidora al vacío Beko

Batidora de Vaso Convencional



Sabor

Consigue un sabor más rico en nutrientes y delicioso en sabor sin las burbujas de aire que suelen adherirse a la mezcla.

Batidora al vacío Beko

Batidora de Vaso Convencional



Nutrientes

Tus preparaciones se ven más vividas y frescas gracias a que no hay decolorización causada por la oxidación de los alimentos.

Batidora al vacío Beko

Batidoras de vaso y picadora



TBN 7802 X

Batidora Platinum
EAN 8690842042157

Especificaciones

- Potente motor de 800W.
- Velocidad Variable con indicador LED.
- Vaso de vidrio anti rasguño con capacidad de 1,5 L.
- Función Pulse.
- Capacidad de Picar Hielo.
- Cuchillas de Acero Inox.
- Pies antideslizantes.
- Cable enrollable en la parte inferior de la base.

Batidoras de vaso y picadora



CHG 7402 X

Picadora
EAN 8690842042133

Especificaciones

- Potencia 400W.
- 2 velocidades con turbo.
- Bol de cristal de 1 L.
- Tapa de silicona.
- Bol anti ralladuras.
- 2 cuchillas extraíbles de acero inoxidable.
- Capacidad para picar 500 ml.

Batidoras de vaso y varillas



TBP 7354 X

Batidora individual Ready&Go Platinum
EAN 8690842113420

Especificaciones

- Potencia 350W.
- Dos botellas de Tritan libres de BPA con capacidad de 600 ml.
- 2 velocidades.
- Accesorios lavable en lavavajillas.
- Pies antideslizantes.
- Cable enrollable en la parte inferior de la base.



HBA 7753 X

Platinum Set Batidora de Varillas
EAN 8690842187193

Especificaciones

- Potencia 750W.
- 12 velocidades.
- Indicador LED.
- Botón turbo.
- Capacidad de vaso mezclador de 1 L.
- Capacidad vaso Picadora de 500 ml.
- Accesorios lavables en lavavajillas.
- Brazo acero inox desmontable con campana anti salpicaduras.
- Accesorios: varillas para batidora, brazo para puré de patata, picadora 200 gr, vaso mezclador, tapa de silicona antideslizantes.



TBP 5301 X

Batidora individual Ready&Go Vortex
EAN 8690842099502

Especificaciones

- Potencia 300W.
- Dos botellas de Tritan libres de BPA con capacidad de 600 ml y 300 ml.
- 1 velocidad.
- Accesorios lavables en lavavajillas.
- Pies antideslizantes.
- Cable enrollable en la parte inferior de la base.



Batidoras de vaso y varillas



HBS 7750 X

Batidora de mano
EAN 8690842042089

Especificaciones

- Potencia 750W.
- 12 velocidades.
- Indicador LED.
- Botón turbo.
- Capacidad de vaso mezclador 1 L.
- Accesorios lavables en lavavajillas.
- Brazo acero inox desmontable con campana antisalpicaduras.
- Mango ergonómico.



HMM 7350 X

Batidora de repostería
EAN 8690842042096

Especificaciones

- Potencia 350W.
- 5 velocidades + turbo.
- Motor silencioso.
- Varillas batidoras y garfios amasadores de acero inoxidable.
- Botón de liberación de las varillas.
- Botón turbo.
- Mango ergonómico de goma.

Cafetera Espresso



CEP 5152 B

Cafetera manual espresso
EAN 8690842158957

Especificaciones

- Potencia 1200W.
- 15 Bares.
- Capacidad depósito de agua 1,2 L.
- Selección de tipo de taza.
- Depósito de agua extraíble.
- Espumador de leche.
- Calentador de tazas.
- Bandeja antigoteo desmontable.
- Café molido.
- Autodesconexión.

Exprimidor



CJB 5103 W

Exprimidor de cítricos
EAN 8690842271939

Novedad

Especificaciones

- Potencia 40W.
- On / Off automático al presionar el cono.
- 2 conos de medidas diferentes para adaptarse al tamaño del cítrico.
- Surtidor anti goteo.
- Tamiz de acero inoxidable.
- Pies antideslizantes.

Tostadoras

TAM 4311 W

Tostadora 1 tostada
EAN 8690842172397

Especificaciones

- Potencia 900W.
- 1 tostada grande.
- 7 niveles de tostado.
- Función recalentar, descongelar, cancelar, centrar pan.
- Rejilla extraíble restos de pan.
- Color blanco.



TAM 4201 B

Tostadora 2 tostadas
EAN 8690842095061

Especificaciones

- Potencia 850W.
- 2 tostadas.
- 7 niveles de tostado.
- Función recalentar, descongelar, cancelar.
- Rejilla extraíble restos de pan.
- Color negro.





Centro de Planchado y planchas de vapor SteamXtra™

SGA 7126 P

Centro de Planchado
EAN 8690842054686

Especificaciones

- Presión de vapor 6 bar.
- Vapor continuo hasta 110g/min.
- Golpe de Vapor 200g/min.
- Potencia 2600W.
- Cap. depósito extraíble 1 L, rellenable durante el uso.
- Suela **cerámica SteamXtra™**.
- Panel de **control digital SmartMode**: ajuste temperatura y vapor con 1 botón.
- Planchado y vapor vertical.
- Sistema Autolimpieza Anti cal.
- **Apagado automático** después de 10 min.
- Sistema Anticaídas.
- Recolector anti cal extraíble.
- Sistema Antigoteo.



Planchado y vapor vertical



Display digital SmartMode



Suela cerámica SteamXtra™

Centro de Planchado Phoenix

SGA 8328B

EAN 8690842256691

Novedad

Especificaciones

- Panel de control digital **SmartMode**: Ajuste automático o manual de temperatura y vapor con tan solo 1 botón. (Desde seda hasta lino).
- Suela **cerámica SteamXtra™**.
- **Calc-Buster™**: Sistema Autolimpieza Anti cal. Abre el compartimento del Calc- Clean y drena el agua con cal fuera de la caldera.
- **Smart Clean**: Aviso con indicador luminoso de limpieza de cal.
- Presión de vapor 7,2 bar.
- Vapor continuo hasta 130g/min.
- Golpe de Vapor 200g/min.
- Potencia 2800W.
- Cap. depósito extraíble 1,8 L, rellenable durante el uso.
- Planchado y vapor vertical.
- **Apagado automático** después de 10 min.
- Sistema Anticaídas.
- Recolector anti cal extraíble.
- Sistema Antigoteo.



Suela cerámica SteamXtra™



Calc-Buster™



Punta fina



Planchas de Vapor SteamXtra™



SPA 7131 P

Plancha de vapor 3.100W
EAN 8690842054679

Especificaciones

- Vapor continuo hasta 60g/min.
- Golpe de Vapor 240g/min.
- Potencia 3100W.
- Cap. depósito 350ml.
- Suela **cerámica SteamXtra Pro™** con protección anti brillos.
- Smart Control.
- Planchado y vapor vertical.
- Sistema Autolimpieza Anti cal.
- **Apagado Automático.**
- Sensor antigoteo electrónico.



SPM 7128 P

Plancha de vapor 2.800W
EAN 8690842029585

Especificaciones

- Vapor continuo hasta 50g/min.
- Golpe de Vapor 200g/min.
- Potencia 2800W.
- Cap. depósito 350ml.
- Suela **cerámica SteamXtra Pro™**.
- Ajuste de vapor y temperatura manual.
- Planchado y vapor vertical.
- Sistema Autolimpieza Anti cal.
- **Apagado Automático.**
- Sistema Antigoteo.



SIM 7124 B

Plancha de vapor 2.400W
EAN 8690842027772

Especificaciones

- Vapor continuo hasta 40g/min.
- Golpe de Vapor 150g/min.
- Potencia 2400W.
- Cap. depósito 350ml.
- Suela **cerámica SteamXtra Pro™**.
- Ajuste de vapor y temperatura manual.
- Planchado y vapor vertical.
- Sistema Autolimpieza Anti cal.
- **Apagado Automático.**
- Sistema Antigoteo.



Planchas de vapor Aria



SIM 3126 R

Plancha de vapor 2.600W - Granate
EAN 8690842220630

Novedad

Especificaciones

- Vapor continuo hasta 35g/min.
- Golpe de Vapor 120g/min.
- Potencia 2600W.
- Cap. depósito 240ml.
- **Suela cerámica.**
- Ajuste de vapor y temperatura manual.
- Planchado y vapor vertical.
- Sistema Autolimpieza.
- **Apagado Automático.**
- Sistema Antigoteo.

SIM 3124 D

Plancha de vapor 2.400W - Azul
EAN 8690842220654

Novedad

Especificaciones

- Vapor continuo hasta 30g/min.
- Golpe de Vapor 120g/min.
- Potencia 2400W.
- Cap. depósito 240ml.
- **Suela cerámica.**
- Ajuste de vapor y temperatura manual.
- Planchado y vapor vertical.
- Sistema Autolimpieza.
- **Apagado Automático.**
- Sistema Antigoteo.

SIM 3122 T

Plancha de vapor 2.200W - Turquesa
EAN 8690842220661

Novedad

Especificaciones

- Vapor continuo hasta 25g/min.
- Golpe de Vapor 110g/min.
- Potencia 2200W.
- Cap. depósito 240ml.
- **Suela cerámica.**
- Ajuste de vapor y temperatura manual.
- Planchado y vapor vertical.
- Sistema Autolimpieza.
- **Apagado Automático.**
- Sistema Antigoteo.



Termos Eléctricos



Fácil de montar

Placa de montaje y tornillos incluidos.

Simplemente asegúrate que la pared sea sólida y soporte el peso del termo. Abre los huecos en la pared de la profundidad que corresponda a los pernos de expansión con ayuda de un taladro. Atornilla la placa de montaje con los ganchos mirando hacia arriba (asegurándote que queden bien ajustados y fijados a la pared), u cuelga el calentador en los ganchos.



Panel de control fácil de manipulación

Panel de control con mandos giratorios.

Mando para encendido y apagado con indicador luminoso de encendido.

Mando para regular la temperatura o seleccionar el modo ECO. Indicador luminoso de aviso de calentamiento de agua.



Siempre pensando en tu seguridad

Los termos eléctricos de Beko cuentan con válvula de seguridad para evitar fugas de agua caliente a alta presión.

Para mayor seguridad, todas las partes de plástico son a prueba de incendios. Además contamos con las certificaciones CE, RoHS y ErP en cumplimiento estricto de la normativa europea.



BWH100EUC

Termo eléctrico 100 L

EAN 8690842094552



Especificaciones

- Volumen de almacenamiento 100 L.
- Clase energética C.
- Potencia de alimentación 2000 W.
- Consumo eléctrico anual 2813 kWh.
- Nivel de potencia sonora 15 dB(A).
- **Modo ECO.**
- Control de la temperatura del agua.
- Revestimiento esmaltado.
- Control de la presión del agua.
- Prevención sobrecalentamiento.
- Dimensiones Ø45 x 95,6 cm.

BWH80EUC

Termo eléctrico 80 L

EAN 8690842094583



Especificaciones

- Volumen de almacenamiento 80 L.
- Clase energética C.
- Potencia de alimentación 2000 W.
- Consumo eléctrico anual 1467 kWh.
- Nivel de potencia sonora 15 dB(A).
- **Modo ECO.**
- Control de la temperatura del agua.
- Revestimiento esmaltado.
- Control de la presión del agua.
- Prevención sobrecalentamiento.
- Dimensiones Ø45 x 79,1 cm.



Medidor temperatura



Ahorra agua



Modo Eco

Se ajusta a tus necesidades

Los termos eléctricos de Beko cuentan con Modo Eco para un menor consumo de agua y electricidad.

Puedes ver el nivel de temperatura en el "medidor de temperatura" ubicado en la parte superior frontal y puedes ajustarla de "Low a High" (Bajo a Alto) con el mando giratorio ubicado en la parte inferior del termo.



BWH50EUC

Termo eléctrico 50 L

EAN 8690842094576











Especificaciones









- Volumen de almacenamiento 50 L.
- Clase energética C.
- Potencia de alimentación 2000 W.
- Consumo eléctrico anual 1433 kWh.
- Nivel de potencia sonora 15 dB(A).
- **Modo ECO.**
- Control de la temperatura del agua.
- Revestimiento esmaltado.
- Control de la presión del agua.
- Prevención sobrecalentamiento.
- Dimensiones Ø38,5 x 75,9 cm.

Iconos

Frigoríficos y Congeladores

-  NeoFrost™ Dual Cooling - No Frost total mejorado de Beko
-  No Frost total
-  Semi No Frost
-  Cajón verduras EverFresh®
-  Active Fresh Blue Light™
-  SmoothFit™ 90°
-  longuard®
-  Compartimento Multizona™
-  Compartimento 0°C









Lavavajillas

-  Motor ProSmart™ Inverter (10 años de garantía)
-  Autodose
-  Programa AqualIntense®
-  Función EverClean Filter
-  TrayWash™
-  Fast+
-  3ª bandeja para cubiertos
-  Quick & Shine®
-  LedSpot™

Lavadoras y Lavasecadoras

-  Motor ProSmart™ Inverter (10 años de Garantía)
-  AutoDose
-  AddXtra: Añadir prendas
-  Vapor SteamCure™
-  Programa Rápido 28min. carga completa
-  Función Fast+
-  Función Eliminación de Pelo de Mascotas
-  DrumClean: Limpieza del Tambor
-  Wash&Wear® - 1h 2 kg de ropa (Lavasecadora)
-  Lavar&Secar 5 kg - Wash&Dry™ (Lavasecadora)
-  Lavar&Secar 4 kg - Wash&Dry™ (Lavasecadora)
-  Velocidad de centrifugado (rpm)
-  HomeWhiz: Conectividad por Bluetooth 

Eficiencia Energética

-  Eficiencia Energética A+++ -30%
-  Eficiencia Energética A+++ -10%
-  Eficiencia Energética A+++
-  Eficiencia Energética A++
-  Eficiencia Energética A+
-  Eficiencia Energética A
-  Eficiencia Energética B
-  Eficiencia Energética C

Secadoras

-  Bomba de Calor EcoGentle™
-  OptiSense®
-  Filtro Fusión autolimpiante
-  Tambor AquaWave®
-  Volumaxx™

Debido a la innovación sobre nuestros productos y las mejoras continuas propuestas por nuestro Departamento de Investigación y Desarrollo, Beko Electronics España, S.L se reserva el derecho de hacer cualquier cambio en las especificaciones y características de los productos sin previo aviso. Como resultado, usted puede encontrar diferencias entre los productos descritos en el catálogo y el producto que adquiera. Beko Electronics España, S.L. no se hace cargo de los errores de impresión.

 **Servicio de Asistencia Técnica Beko**

 Contáctanos: 932 992 581 / 902 877 665.
Horario: de lunes a viernes de 9:00h a 20:00h.

 Llama, escríbenos o explora nuestras preguntas frecuentes, guías en vídeo y artículos útiles, y seguro que ahorras algo de tiempo en nuestra web oficial: <https://www.beko.com/es-es/Soporte/contacto>

 Registro de garantía de 10 años del Motor ProSmart™ Inverter en: <https://extwarranty.beko.com/>



beko.com



beko